

TOSHIBA



Microwave Oven
INSTRUCTION MANUAL

Model:

MW2-AG23PF(BK)

Read these instructions carefully before using your microwave oven, and keep it carefully.

If you follow the instructions, your oven will provide you with many years of good service.

SAVE THESE INSTRUCTIONS CAREFULLY

PRECAUTIONS TO AVOID POSSIBLE EXPOSURE TO EXCESSIVE MICROWAVE ENERGY

- (a) Do not attempt to operate this oven with the door open since this can result in harmful exposure to microwave energy. It is important not to break or tamper with the safety interlocks.
- (b) Do not place any object between the oven front face and the door or allow soil or cleaner residue to accumulate on sealing surfaces.
- (c) **WARNING:** If the door or door seals are damaged, the oven must not be operated until it has been repaired by a competent person.

ADDENDUM

If the apparatus is not maintained in a good state of cleanliness, its surface could be degraded and affect the lifespan of the apparatus and lead to a dangerous situation.

Specifications

Model:	MW2-AG23PF(BK)
Rated Voltage:	230-240V~50Hz
Rated Input Power(Microwave):	1250-1320W
Rated Output Power(Microwave):	850-900W
Rated Input Power(Grill):	1000-1050W
Oven Capacity:	23L
Turntable Diameter:	Ø270mm
External Dimensions:	485x403x296mm
Net Weight:	Approx. 14.1 kg

IMPORTANT SAFETY INSTRUCTIONS

WARNING

To reduce the risk of fire, electric shock, injury to persons or exposure to excessive microwave oven energy when using your appliance, follow basic precautions, including the following:

1. Read and follow the specific: "PRECAUTIONS TO AVOID POSSIBLE EXPOSURE TO EXCESSIVE MICROWAVE ENERGY".
2. This appliance can be used by children aged from 8 years and above and persons with reduced physical, sensory or mental capabilities or lack of experience and knowledge if they have been given supervision or instruction concerning use of the appliance in a safe way and understand the hazards involved. Children shall not play with the appliance. Cleaning and user maintenance shall not be made by children unless they are older than 8 and supervised. Children less than 8 years of age shall be kept away unless continuously supervised.
3. Keep the appliance and its cord out of reach of children less than 8 years.
4. If the supply cord is damaged, it must be replaced by the manufacturer, its service agent or similarly qualified persons in order to avoid a hazard. (For appliance with type Y attachment)
5. **WARNING:** Ensure that the appliance is switched off before replacing the lamp to avoid the possibility of electric shock.

6. WARNING: It is hazardous for anyone other than a competent person to carry out any service or repair operation that involves the removal of a cover which gives protection against exposure to microwave energy.
7. WARNING: Liquids and other foods must not be heated in sealed containers since they are liable to explode.
8. When heating food in plastic or paper containers, keep an eye on the oven due to the possibility of ignition.
9. Only use utensils that are suitable for use in microwave ovens.
10. If smoke is emitted, switch off or unplug the appliance and keep the door closed in order to stifle any flames.
11. Microwave heating of beverages can result in delayed eruptive boiling, therefore care must be taken when handling the container.
12. The contents of feeding bottles and baby food jars shall be stirred or shaken and the temperature checked before consumption, in order to avoid burns.
13. Eggs in their shell and whole hard-boiled eggs should not be heated in microwave ovens since they may explode, even after microwave heating has ended.
14. The oven should be cleaned regularly and any food deposits removed.
15. Failure to maintain the oven in a clean condition could lead to deterioration of the surface that could adversely affect the life of the appliance and possibly result in a hazardous situation.

16. The appliance must not be installed behind a decorative door in order to avoid overheating. (This is not applicable for appliances with decorative door.)

17. Only use the temperature probe recommended for this oven. (for ovens provided with a facility to use a temperature-sensing probe.)

18. The microwave oven shall not be placed in a cabinet unless it has been tested in a cabinet.

19. The microwave oven must be operated with the decorative door open. (for ovens with a decorative door.)

20. This appliance is intended to be used in household and similar applications such as:

- staff kitchen areas in shops, offices and other working environments;

- by clients in hotels, motels and other residential type environments;

- farm houses;

- bed and breakfast type environments.

21. The microwave oven is intended for heating food and beverages. Drying of food or clothing and heating of warming pads, slippers, sponges, damp cloth and similar may lead to risk of injury, ignition or fire.

22. Metallic containers for food and beverages are not allowed during microwave cooking.

23. The appliance shall not be cleaned with a steam cleaner.

24. The appliance is intended to be used freestanding.

25. The rear surface of appliances shall be placed against a wall.

26. The appliances are not intended to be operated by means of an external timer or separate remote-control system.

27. The temperature of accessible surfaces may be high when the appliance is operating.

28. **WARNING:** When the appliance is operated in the combination mode, children should only use the oven under adult supervision due to the temperatures generated.

READ CAREFULLY AND KEEP FOR FUTURE REFERENCE

To Reduce the Risk of Injury to Persons Grounding Installation

DANGER

Electric Shock Hazard
Touching some of the internal components can cause serious personal injury or death. Do not disassemble this appliance.

WARNING

Electric Shock Hazard
Improper use of the grounding can result in electric shock. Do not plug into an outlet until appliance is properly installed and grounded.

This appliance must be grounded. In the event of an electrical short circuit, grounding reduces the risk of electric shock by providing an escape wire for the electric current. This appliance is equipped with a cord having a grounding wire with a grounding plug. The plug must be plugged into an outlet that is properly installed and grounded.

Consult a qualified electrician or serviceman if the grounding instructions are not completely understood or if doubt exists as to whether the appliance is properly grounded. If it is necessary to use an extension cord, use only a 3-wire extension cord.

1. A short power-supply cord is provided to reduce the risks resulting from becoming entangled in or tripping over a longer cord.
2. If a long cord set or extension cord is used:
 - 1)The marked electrical rating of the cord set or extension cord should be at least as great as the electrical rating of the appliance.
 - 2)The extension cord must be a grounding-type 3-wire cord.
 - 3)The long cord should be arranged so that it will not drape over the counter top or tabletop where it can be pulled on by children or tripped over unintentionally.

CLEANING

Be sure to unplug the appliance from the power supply.

1. Clean the cavity of the oven after using with a slightly damp cloth.
2. Clean the accessories in the usual way in soapy water.
3. The door frame and seal and neighbouring parts must be cleaned carefully with a damp cloth when they are dirty.
4. Do not use harsh abrasive cleaners or sharp metal scrapers to clean the oven door glass since they can scratch the surface, which may result in shattering of the glass.
5. **Cleaning Tip**---For easier cleaning of the cavity walls that the food cooked can touch: Place half a lemon in a bowl, add 300ml (1/2 pint) water and heat on 100% microwave power for 10 minutes. Wipe the oven clean using a soft, dry cloth.

UTENSILS CAUTION

Personal Injury Hazard

It is hazardous for anyone other than a competent person to carry out any service or repair operation that involves the removal of a cover which gives protection against exposure to microwave energy.

See the instructions on "Materials you can use in microwave oven or to be avoided in microwave oven."

There may be certain non-metallic utensils that are not safe to use for microwaving. If in doubt, you can test the utensil in question following the procedure below.

Utensil Test:

1. Fill a microwave-safe container with 1 cup of cold water (250ml) along with the utensil in question.
2. Cook on maximum power for 1 minute.
3. Carefully feel the utensil. If the empty utensil is warm, do not use it for microwave cooking.
4. Do not exceed 1 minute cooking time.

Materials you can use in microwave oven

Utensils	Remarks
Browning dish	Follow manufacturer's instructions. The bottom of browning dish must be at least 3/16 inch (5mm) above the turntable. Incorrect usage may cause the turntable to break.
Dinnerware	Microwave-safe only. Follow manufacturer's instructions. Do not use cracked or chipped dishes.
Glass jars	Always remove lid. Use only to heat food until just warm. Most glass jars are not heat resistant and may break.
Glassware	Heat-resistant oven glassware only. Make sure there is no metallic trim. Do not use cracked or chipped dishes.
Oven cooking bags	Follow manufacturer's instructions. Do not close with metal tie. Make slits to allow steam to escape.
Paper plates and cups	Use for short-term cooking/warming only. Do not leave oven unattended while cooking.
Paper towels	Use to cover food for reheating and absorbing fat. Use with supervision for a short-term cooking only.
Parchment paper	Use as a cover to prevent splattering or a wrap for steaming.
Plastic	Microwave-safe only. Follow the manufacturer's instructions. Should be labeled "Microwave Safe". Some plastic containers soften, as the food inside gets hot. "Boiling bags" and tightly closed plastic bags should be slit, pierced or vented as directed by package.
Plastic wrap	Microwave-safe only. Use to cover food during cooking to retain moisture. Do not allow plastic wrap to touch food.
Thermometers	Microwave-safe only (meat and candy thermometers).
Wax paper	Use as a cover to prevent splattering and retain moisture.

Materials to be avoided in microwave oven

Utensils	Remarks
Aluminum tray	May cause arcing. Transfer food into microwave-safe dish.
Food carton with metal handle	May cause arcing. Transfer food into microwave-safe dish.
Metal or metal-trimmed utensils	Metal shields the food from microwave energy. Metal trim may cause arcing.
Metal twist ties	May cause arcing and could cause a fire in the oven.
Paper bags	May cause a fire in the oven.
Plastic foam	Plastic foam may melt or contaminate the liquid inside when exposed to high temperature.
Wood	Wood will dry out when used in the microwave oven and may split or crack.

SETTING UP YOUR OVEN

Names of Oven Parts and Accessories

Remove the oven and all materials from the carton and oven cavity.

Your oven comes with the following accessories:

Glass tray	1
Turntable ring assembly	1
Instruction Manual	1

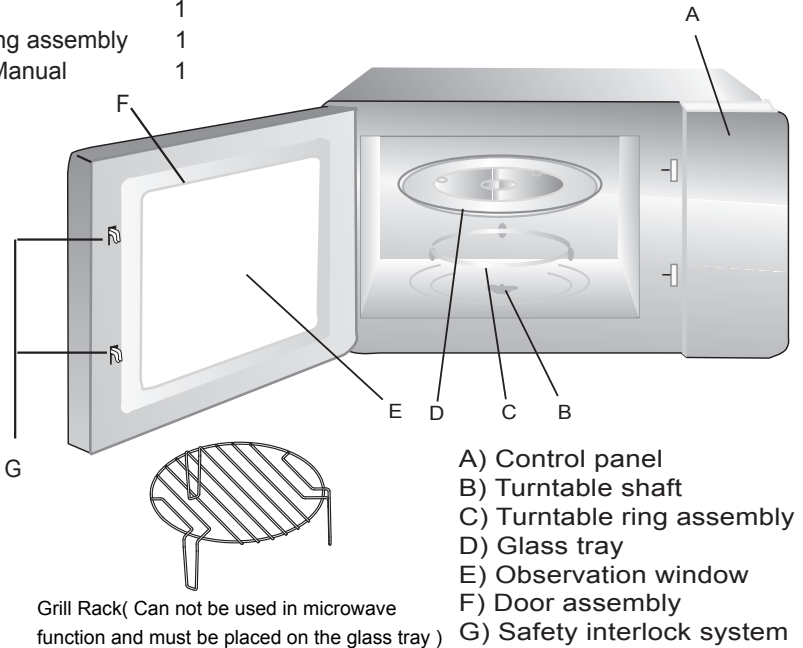

- A) Control panel
- B) Turntable shaft
- C) Turntable ring assembly
- D) Glass tray
- E) Observation window
- F) Door assembly
- G) Safety interlock system

Turntable Installation

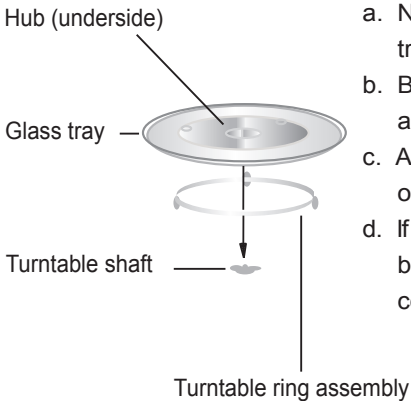

- a. Never place the glass tray upside down. The glass tray should never be restricted.
- b. Both glass tray and turntable ring assembly must always be used during cooking.
- c. All food and containers of food are always placed on the glass tray for cooking.
- d. If glass tray or turntable ring assembly cracks or breaks, contact your nearest authorized service center.

Countertop Installation

Remove all packing material and accessories. Examine the oven for any damage such as dents or broken door. Do not install if oven is damaged.

Cabinet: Remove any protective film found on the microwave oven cabinet surface. Do not remove the light brown Mica cover that is attached to the oven cavity to protect the magnetron.

Installation

1. Select a level surface that provide enough open space for the intake and/or outlet vents.

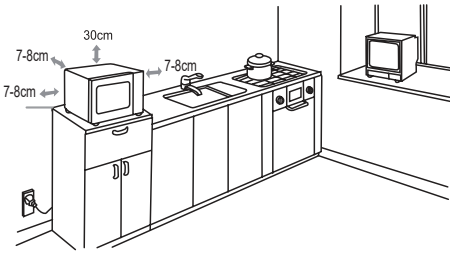

(1) The minimum installation height is 85cm.

(2) The rear surface of appliance shall be placed against a wall.

Leave a minimum clearance of 30cm above the oven, a minimum clearance of 20cm is required between the oven and any adjacent walls.

(3) Do not remove the legs from the bottom of the oven.

(4) Blocking the intake and/or outlet openings can damage the oven.

(5) Place the oven as far away from radios and TV as possible. Operation of microwave oven may cause interference to your radio or TV reception.

2. Plug your oven into a standard household outlet. Be sure the voltage and the frequency is the same as the voltage and the frequency on the rating label.

WARNING: Do not install oven over a range cooktop or other heat-producing appliance. If installed near or over a heat source, the oven could be damaged and the warranty would be void.







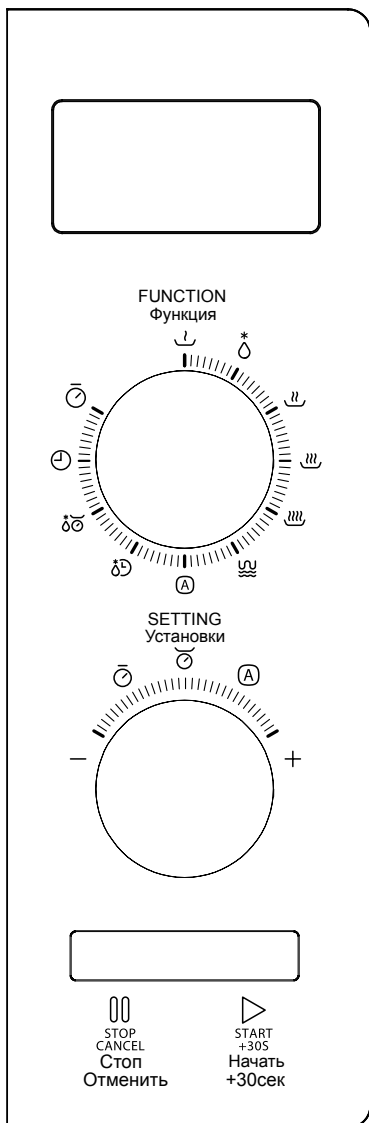





The accessible surface may be hot during operation.



CONTROL PANEL



INSTRUCTION

-  Microwave
 -  10%
 -  30%
 -  50%
 -  80%
 -  100%
-  Micro.+Grill
-  Auto Menu
-  Kitchen Timer
-  Clock
-  Weight Defrost
-  Time Defrost

OPERATION INSTRUCTION

This microwave oven uses modern electronic control to adjust cooking parameters to meet your needs better for cooking.

Knob Instructions

There are two knobs on the panel. For better operations, the manual call the left knob for parameter knob. Call the right knob for function knob.

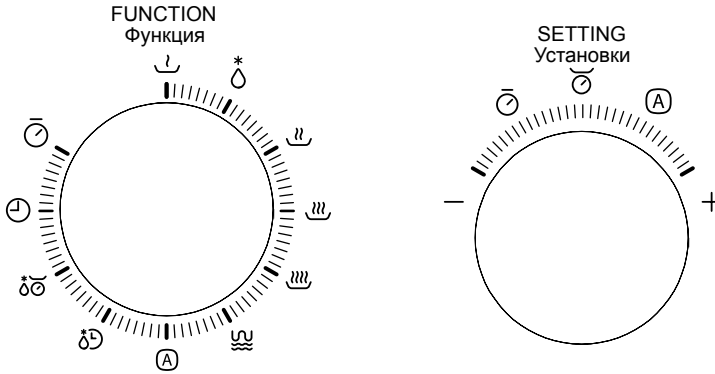

1.Clock Setting

When the microwave oven is electrified,the oven will display "0:00", buzzer will ring once. Then the unit enters waiting states.

- 1) Turn function knob to " Clock ", the screen will display "00:00" and the hour figures flash.
- 2) Turn parameter knob to adjust the hour figures, the input time should be within 0--23.
- 3) Press " START/+30S " to confirm, the minute figures will flash.
- 4) Turn parameter knob to adjust the minute figures, the input time should be within 0--59.
- 5) Press " START/+30S " to finish clock setting. ":" will flash.

Note: 1) If the clock is not set, it would not function when powered.

- 2) During the process of clock setting, if you do not press " START/+30S " to confirm in 1 minutes, the oven will go back to the previous status automatically.

2. Kitchen Timer

- 1) Turn function knob to " Kitchen Timer ", the screen will display "00:00".
- 2) Turn parameter knob to enter the correct time.
(The maximum time is 95 minutes)
- 3) Press " START/+30S " to confirm setting.
- 4) When the kitchen time is reached, clock indicator will go out. The buzzer will ring 5 times.
If the clock has been set (24-hour system), screen will display the current time.

Note: The kitchen Time is different from 24-hour system. Kitchen Timer is a timer.

3. Microwave Cooking

- 1) Turn the function knob to " 10% ", " 30% "....." 100% ". It refers to microwave power. And "P10","P30""P100" dispalys.
- 2) Turn the parameter knob to adjust the cooking time.
(The maximum cooking time is 95 minutes)
- 3) Press " START/+30S " to start cooking. Buzzer sounds once.

NOTE: the step quantities for the adjustment time are as follow:

0---1 min	:	5 seconds
1---5 min	:	10 seconds
5---10 min	:	30 seconds
10---30 min	:	1 minute
30---95 min	:	5 minutes

Microwave Power Chart

Microwave Power	High	M.High	Med.	M.Low	Low
Display	P100	P80	P50	P30	P10

4. Grill or Combi. Cooking

- 1) Turn the function knob to " Grill/Combi. ", the screen will display "G"
- 2) Turn the parameter knob to choose the cooking mode you want, and "G", "C-1" or "C-2" will display in turn.
- 3) Press " START/+30S " to confirm .
- 4) Turn parameter knob to set the cooking time .
- 5) Press "START/+30S " to start cooking.

Note:If half the grill time passes, the oven sounds twice, and this is normal. In order to have a better effect of grilling food, you should turn the food over, close the door, and then press"START/+30S " to continue cooking. If no operation, the oven will continue working.

5. Speedy Cooking

- 1) In waiting state, Press " START/+30S " to start cooking with P100 power, each added press will increase 30 seconds cooking time up to 95 minutes.
- 2) In microwave, grill, combination cooking or time defrost state, each press of " START/+30S " can increase 30 seconds of cooking time.

6. Defrost By Weight

- 1) When function knob pointing at " Weight Defrost ", "dEF1" displays;
- 2) Turn parameter knob to select the food weight. The range of weight is 100-2000g.
- 3) Press " START/+30S " to start defrosting.



7. Defrost By Time

- 1) When function knob pointing at " Time Defrost ", "dEF2" displays;
- 2) Turn parameter knob to select defrost time. The range of time is 0:05-95:00.
- 3) Press " START/+30S " to start defrosting. The defrost power is P30. It cannot be changed.

8. Auto Menu

- 1) Turn function knob to " Auto Menu " to choose auto cooking. "A-1" flash;
- 2) Turn parameter knob to choose the menu you need. "A-1", "A-2"... "A-8" will display.
- 3) Press " START/+30S " to confirm the menu you choose;
- 4) Turn parameter knob to choose the food weight;
- 5) Press " START/+30S " to start cooking;

9. Lock-out Function for Children

Lock: In waiting state, press " STOP/CANCEL " for 3 seconds, there will be a long beep denoting entering the children-lock state and current time will display if the time has been set, otherwise, the screen will display "  : :  ".

Lock quitting: In locked state, press " STOP/CANCEL " for 3 seconds, there will be a long "beep" denoting that the lock is released.

10. ECO Function

Enter ECO mode: In waiting state, press " STOP/CANCEL " twice within 1 second, the screen will display "ECO" for 3 seconds .After 3 seconds, the oven will enter to waiting state.

If there is no operation , the screen will off after 1 minute. And any operation can light the screen again;If the door is opened ,the oven lamp will be turned off automatically after 1 minute.

Exit ECO mode: In waiting state, press " STOP/CANCEL " twice within 1 second, the screen will display "OFF" for 3 seconds .After 3 seconds, the oven will enter to waiting state. If there is no operation , the screen is always light; If the door is opened, the oven lamp is always light.

Note: Unplug the power , the setting of ECO will be invalid.

11. Specification

- 1) The buzzer will sound once when turning the function knob at the beginning;
- 2) " START/+30S " must be pressed to continue cooking if the door is opened during cooking;
- 3) Once the cooking programme has been set , " START/+30S " is not pressed in 1 minute. The current time will be displayed. The setting will be cancelled.
- 4) Buzzer sounds five times to remind you the cooking is finished.

12. Turntable reset function

When cooking finished, if the turntable is not at the initial position, it will enter the turntable reset function. At this time, the lamp, fan and turntable are working,"  " will dynamic display. After the turntable has reset, the oven stops cooking and reminds cooking is finished.

Note:

1. This function only works for one completed cooking. If pause or open the oven door during cooking, the current cooking cannot enter the turntable reset function.
2. Under the reset state, opening the door or " STOP/CANCEL " button is pressed, the oven will go back to waiting state.

Menu Chart

Menu	Weight	Display
A-1 Pizza	200 g	200
	400 g	400
A-2 Meat	250 g	250
	350 g	350
	450 g	450
A-3 Vegetable	200 g	200
	300 g	300
	400 g	400
A-4 Pasta	50g(with 450 g cold water)	50
	100g(with 800 g cold water)	100
A-5 Potato	200 g	200
	400 g	400
	600 g	600
A-6 Fish	250 g	250
	350 g	350
	450 g	450
A-7 Beverage	1 cup(120 ml)	1
	2 cups(240 ml)	2
	3 cups(360ml)	3
A-8 Popcorn	50 g	50
	85 g	85
	100 g	100

Trouble shooting

Normal	
Microwave oven interfering TV reception	Radio and TV reception may be interfered when microwave oven operating. It is similar to the interference of small electrical appliances, like mixer, vacuum cleaner, and electric fan. It is normal.
Dim oven light	In low power microwave cooking, oven light may become dim. It is normal.
Steam accumulating on door, hot air out of vents	In cooking, steam may come out of food. Most will get out from vents. But some may accumulate on cool place like oven door. It is normal.
Oven started accidentally with no food in.	It is forbidden to run the unit without any food inside. It is very dangerous.

Trouble	Possible Cause	Remedy
Oven can not be started.	(1) Power cord not plugged in tightly.	Unplug. Then plug again after 10 seconds.
	(2) Fuse blowing or circuit breaker works.	Replace fuse or reset circuit breaker (repaired by professional personnel of our company)
	(3) Trouble with outlet.	Test outlet with other electrical appliances.
Oven does not heat.	(4) Door not closed well.	Close door well.



According to Waste of Electrical and Electronic Equipment (WEEE) directive, WEEE should be separately collected and treated. If at any time in future you need to dispose of this product please do NOT dispose of this product with household waste. Please send this product to WEEE collecting points where available.

TOSHIBA



Mikrovlinná trouba

NÁVOD K OBSLUZE

Model:

MW2-AG23PF(BK)

Před použitím mikrovlinné trouby si přečtěte tyto pokyny a pečlivě je uschovejte.

Pokud budete postupovat dle pokynů, vaše mikrovlinná trouba vám bude sloužit po mnoho let.

TYTO POKYNY PEČLIVĚ USCHOVEJTE

BEZPEČNOSTNÍ OPATŘENÍ PRO ZABRÁNĚNÍ NADMĚRNÉMU VYSTAVENÍ MIKROVLNNÉ ENERGII

(a) Nepokoušejte se troubu používat s otevřenými dvířky – mohlo by to mít za následek škodlivé vystavení mikrovlnné energii. Je důležité neporušovat ani nemanipulovat s bezpečnostními pojistkami.

(b) Mezi přední stěnu trouby a dvířka nevkládejte žádné předměty a nedovolte, aby se na těsnicích plochách nahromadila špína nebo zbytky čisticího prostředku.

(c) UPOZORNĚNÍ: Pokud jsou dvířka nebo těsnění dvířek poškozené, trouba se nesmí používat, dokud ji neopraví kvalifikovaná osoba.

DOPLŇUJÍCÍ INFORMACE

Jestliže není přístroj udržován v čistém stavu, může dojít k jeho znehodnocení, ovlivnění jeho životnosti a vést ke vzniku nebezpečné situace.

Specifikace

Model:	MW2-AG23PF(BK)
Jmenovité napětí:	230-240V~50Hz
Jmenovitý vstupní výkon (mikrovlnná trouba):	1250-1320W
Jmenovitý výstupní výkon (mikrovlnná trouba):	850-900W
Jmenovitý příkon (gril):	1000-1050W
Kapacita trouby:	23L
Průměr otočného talíře:	Ø270mm
Vnější rozměry:	485x403x296mm
Čistá hmotnost:	Cca 14.1 kg

DŮLEŽITÉ BEZPEČNOSTNÍ POKYNY VAROVÁNÍ

Abyste snížili riziko požáru, riziko úrazu elektrickým proudem, zranění osob nebo vystavení nadměrné energii mikrovlnné trouby při používání spotřebiče, dodržujte základní opatření, včetně následujících:

1. Přečtěte si a řiďte se specifickými: „BEZPEČNOSTNÍMI OPATŘENÍMI, JAK ZABRÁNIT MOŽNÉMU NADMĚRNÉMU VYSTAVENÍ MIKROVLNNÉ ENERGII“.
2. Spotřebič mohou používat děti starší 8 let a osoby se sníženými fyzickými, smyslovými nebo mentálními schopnostmi, nebo osoby s nedostatečnými zkušenostmi a znalostmi, pokud mají nad sebou dozor nebo pokud byly proškoleny ohledně bezpečného používání spotřebiče a jsou srozuměny s možnými riziky. Děti si se zařízením nesmí hrát. Čištění a údržbu by neměly provádět děti, pokud nejsou starší 8 let a nejsou pod dohledem. Děti mladší 8 let musí být v dostatečné vzdálenosti od spotřebiče nebo musí být pod neustálým dohledem.
3. Udržujte zařízení a jeho kabel mimo dosah dětí mladších 8 let.
4. Pokud je napájecí kabel poškozen, musí být nahrazen výrobcem, jeho servisním zástupcem nebo podobně kvalifikovanými osobami, aby se předešlo nebezpečí. (Pro zařízení s připojením typu Y)
5. UPOZORNĚNÍ: Před výměnou lampy se ujistěte, že je spotřebič vypnutý, aby nedošlo k úrazu elektrickým proudem.

6. VAROVÁNÍ: Pro kohokoli jiného než kompetentní osobu je nebezpečné provádět jakýkoli servis nebo opravu, která zahrnuje odstranění krytu, jenž poskytuje ochranu před vystavením mikrovlnné energii.

7. UPOZORNĚNÍ: Kapaliny a jiné potraviny se nesmějí ohřívat v uzavřených nádobách, neboť mohou explodovat.

8. Při ohřívání potravin v plastových nebo papírových nádobách mikrovlnnou troubu bedlivě pozorujte, aby nedošlo ke vznícení.

9. Používejte pouze náčiní vhodné pro použití v mikrovlnných troubách.

10. Pokud z přístroje vychází kouř, vypněte nebo odpojte zástrčku ze zásuvky a nechte dvířka zavřená, abyste zadusili případné plameny.

11. Při mikrovlnném ohřevu nápojů se může vroucí tekutina se zpožděním prudce vylít ven, proto je při manipulaci s nádobou nutná opatrnost.

12. Obsah lahví na krmení a skleniček na dětskou výživu je třeba před konzumací promíchat nebo protřepat a zkontrolovat teplotu, aby nedošlo k popálení.

13. Vejce ve skořápce a celá natvrdo uvařená vejce by se neměla ohřívat v mikrovlnných troubách, protože mohou explodovat, a to i po ukončení mikrovlnného ohřevu.

14. Troubu je třeba pravidelně čistit a odstraňovat zbytky jídla.

15. Pokud nebudete troubu udržovat v čistém stavu, může to vést ke zhoršení kvality povrchu, což může nepříznivě ovlivnit životnost spotřebiče a případně způsobit nebezpečnou situaci.

16. Spotřebič nesmí být instalován za dekorativní dvířka, aby nedošlo k přehřátí. (Neplatí pro spotřebiče s ozdobnými dvířky.)
17. Používejte pouze teplotní sondu doporučenou pro tuto troubu (pro trouby vybavené zařízením pro snímání teploty).
18. Mikrovlnná trouba nesmí být umístěna ve skříni, pokud nebyla pro užití ve skříni testována.
19. Mikrovlnná trouba musí být provozována s otevřenými ozdobnými dvířky (pro trouby s ozdobnými dvířky).
20. Tento spotřebič je určen k použití v domácnosti a k podobným užitím, jako jsou:
- kuchyňské plochy v obchodech, kancelářích a jiných pracovních prostředích;
 - pro klienty v hotelech, motelech a dalších ubytovacích zařízeních;
 - statky;
 - ubytovací zařízení typu „bed and breakfast“.
21. Mikrovlnná trouba je určena k ohřevu jídel a nápojů. Sušení jídla nebo oděvů a ohřev zahřívacích podložek, domácí obuvi, houbiček, vlhkých hadříků apod. může vést k riziku poranění, ke vznícení či k požáru.
22. Během mikrovlnného vaření nejsou povoleny kovové nádoby na jídlo a nápoje.
23. Spotřebič se nesmí čistit parním čističem.
24. Zařízení je určeno k použití jako stojící samostatně.
25. Zadní povrch zařízení musí být umístěn proti zdi.

26. Spotřebiče nejsou určeny k provozu pomocí externího časovače nebo samostatného systému dálkového ovládní.

27. Je-li zařízení v provozu, může být teplota přístupných povrchů vysoká.

28. UPOZORNĚNÍ: Je-li spotřebič provozován v kombinovaném režimu, smějí děti vzhledem k vysokým teplotám používat troubu pouze pod dohledem dospělého.

**PEČLIVĚ PROČTĚTE A USCHOVEJTE PRO
BUDOUCÍ VYUŽITÍ**

Snížení rizika úrazu u osob provádějících uzemnění spotřebiče

NEBEZPEČÍ

Nebezpečí úrazu elektrickým proudem dotýkání se některých vnitřních součástí může způsobit vážný úraz či smrt. Spotřebič nerozebírejte.

UPOZORNĚNÍ

Nebezpečí úrazu elektrickým proudem
Nesprávné použití uzemnění může vést k úrazu elektrickým proudem.
Nezapojujte do zásuvky, dokud není spotřebič správně nainstalován a uzemněn.

Toto zařízení musí být uzemněno. V případě elektrického zkratu uzemnění snižuje riziko úrazu elektrickým proudem zajištěním únikového vodiče pro elektrický proud. Tento spotřebič je vybaven kabelem s uzemňovacím vodičem s uzemňovací zástrčkou. Zástrčka musí být zapojena do zásuvky, která je správně nainstalována a

uzemněna. Jestliže pokynům pro uzemnění zcela nerozumíte nebo máte pochybnosti, zda je přístroj správně uzemněn, poraďte se s kvalifikovaným elektrikářem nebo servisním technikem. Pokud je nutné použít prodlužovací kabel, použijte pouze třížilový prodlužovací kabel.

1. K dispozici je krátký napájecí kabel, který snižuje rizika vznikající při zamotání nebo zakopnutí o delší kabel.

2. Pokud je použit dlouhý kabel nebo prodlužovací kabel:

- 1) Označený elektrický výkon sady kabelů nebo prodlužovacího kabelu by měl být minimálně stejně vysoký jako elektrický výkon zařízení.
- 2) Prodlužovacím kabelem musí být uzemněný třívodičový kabel.
- 3) Dlouhá šňůra by měla být uspořádána tak, aby se nepřekrývala s pultem či deskou stolu, odkud by ji děti mohly strhnout dolů nebo o ni nechtěně zakopnout.

ČIŠTĚNÍ

Nezapomeňte spotřebič odpojit od napájení.

1. Po použití vyčistěte vnitřek trouby lehce navlhčeným hadříkem.
2. Příslušenství očistěte obvyklým způsobem v mýdlové vodě.
3. Pokud jsou záručně dvířek, těsnění a přilehlé části znečištěné, musejí být pečlivě vyčištěny vlhkým hadříkem.
4. K čištění skla dvířek trouby nepoužívejte drsné abrazivní čisticí prostředky nebo ostré kovové škrabky, protože by mohly poškrábat povrch, což by mohlo vést k poškození skla.
5. Tip pro čištění --- Pro snazší čištění stěn vnitřku trouby, kterých se může vařené jídlo dotknout: vložte do misky polovinu citronu, přidejte 300 ml (půl litru) vody a zahřívejte na 100% mikrovlnný výkon po dobu 10 minut. Troubu otírejte měkkým suchým hadříkem.

NÁČINÍ VAROVÁNÍ

Nebezpečí úrazu

Pro kohokoli jiného než kompetentní osobu je nebezpečné provádět jakékoli servisní nebo opravné úkony, které zahrnují odstranění krytu, jenž poskytuje ochranu před vystavením mikrovlnné energii.

Viz pokyny v části „Materiály, které můžete použít v mikrovlnné troubě nebo kterým je třeba se v mikrovlnné troubě vyhnout“. Některé druhy nekovového nádobí nemusejí být pro užití v mikrovlnné troubě bezpečné. Máte-li pochybnosti, můžete toto náčiní vyzkoušet podle níže uvedeného postupu.

Test náčiní:

1. Naplňte nádobu vhodnou do mikrovlnné trouby 1 šálkem studené vody (250 ml) spolu s příslušným náčiním.
2. Ohřívejte na maximální výkon po dobu 1 minuty.
3. Náčiní se opatrně dotkněte. Pokud je prázdné náčiní stále horké, pro ohřev v mikrovlnné troubě jej nepoužívejte.
4. Nepřekračujte dobu ohřevu 1 minuty.

Materiály, které v mikrovlnné troubě můžete používat

Náčiní	Poznámky
Opékací mísa	Postupujte podle pokynů výrobce. Dno nádoby na opékání musí být nejméně 5 mm nad otočným talířem. Nesprávné použití může způsobit prasknutí otočného talíře.
Stolní nádobí	Pouze nádobí bezpečné pro užití v mikrovlnné troubě. Postupujte podle pokynů výrobce. Nepoužívejte popraskané či našťipnuté nádobí.
Skleněné nádoby	Vždy sejměte víko. Používejte pouze k ohřívání jídla, dokud je pouze teplé. Většina skleněných nádob není tepelně odolná a může se rozbít.
Sklenice	Pouze žáruvzdorné sklo do trouby. Ujistěte se, že sklo na sobě nemá kovový lem. Nepoužívejte popraskané či našťipnuté nádobí.
Sáčky na pečení	Postupujte podle pokynů výrobce. Neuzavírejte kovovou páskou. V sáčcích udělejte dírký, aby mohla unikat pára.
Papírové talíře a kelímky	Používejte pouze pro krátkodobé vaření/ohřívání. Během vaření nenechávejte troubu bez dozoru.
Papírové utěrky	Utěrky používejte pouze k zakrytí jídla pro opětovný ohřev a vstřebání tuku. Používejte pod dohledem pouze pro krátkodobé vaření.
Pergamenový papír	Použijte jako ochranný kryt, abyste zabránili rozstříkávání, nebo jako obal na páru.
Plast	Pouze nádobí bezpečné pro užití v mikrovlnné troubě. Řiďte se pokyny výrobce. Mělo by být označeno jako „Bezpečné pro užití v mikrovlnné troubě“. Některé plastové nádoby při ohřevu jídla změknou. „Varné sáčky“ a jiné těsně uzavřené plastové sáčky by měly být rozfíznyty, propíchnuty nebo jinak odvětrány podle pokynů v obalu.
Potravinová fólie	Pouze nádobí bezpečné pro užití v mikrovlnné troubě. Použijte k zakrytí jídla během vaření, abyste uvnitř udrželi vlhkost. Nedovolte, aby se plastový obal dotýkal jídla.
Teploměry	Pouze bezpečné pro užití v mikrovlnné troubě (teploměry na maso a cukrářské teploměry).
Voskovaný papír	Použijte jako kryt, abyste zabránili rozstříkávání a udrželi uvnitř vlhkost.

Materiály, které v mikrovlnné troubě nesmíte používat

Náčiní	Poznámky
Hliníkový podnos	Může vést ke vzniku elektrického výboje. Jídlo přemístěte do nádoby vhodné pro mikrovlnnou troubu.
Krabička na potraviny s kovovou rukojetí	Může vést ke vzniku elektrického výboje. Jídlo přemístěte do nádoby vhodné pro mikrovlnnou troubu.
Kovové nebo kovem zdobené náčiní	Kov chrání jídlo před mikrovlnnou energií. Kovový lem může vést ke vzniku elektrického výboje.
Kovové stahovací pásky	Mohou vést ke vzniku elektrického výboje a způsobit v troubě požár.
Papírové tašky	Může způsobit v troubě požár.
Plastová pěna	Plastová pěna se může při působení vysoké teploty roztavit či kontaminovat kapalinu uvnitř.
Dřevo	Dřevo při použití v mikrovlnné troubě vyschne a může se štěpít nebo popraskat.

NASTAVENÍ MIKROVLNNÉ TROUBY

Názvy částí trouby a příslušenství

Vyjměte troubu a veškeré součásti z krabice a dutiny trouby.

Vaše trouba je dodávána s následujícím příslušenstvím:

Skleněný talíř	1
Sestavení otočného talíře	1
Návod k použití	1

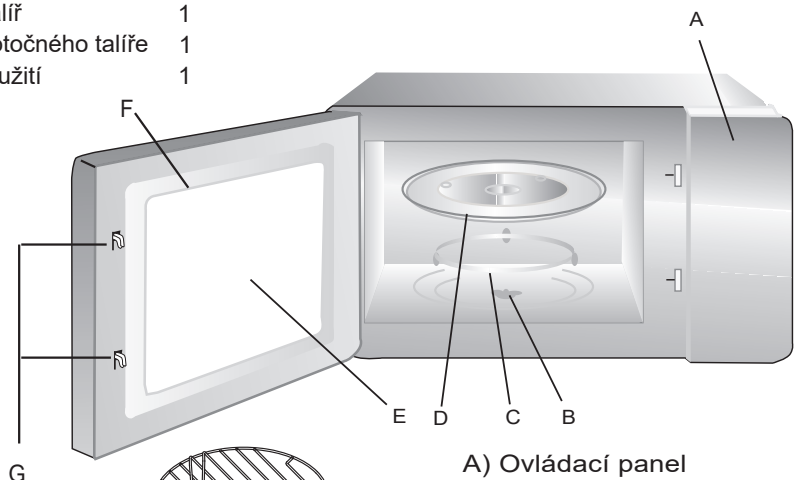

- A) Ovládací panel
- B) Otočný hřídel
- C) Sestavení otočného talíře
- D) Skleněný talíř
- E) Pozorovací okno
- F) Část dvířek
- G) Bezpečnostní blokovací systém

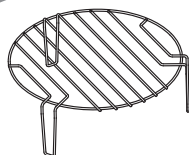

Grilovací rošt (Nelze použít v mikrovlnné troubě a musí být umístěn na skleněném talíři)

Instalace otočného talíře

Náboj (spodní)

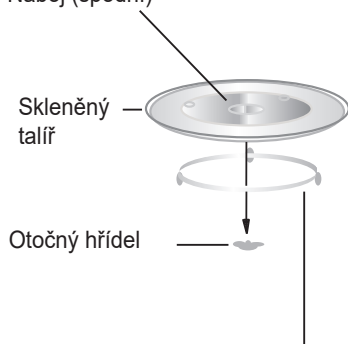

- a. Skleněný talíř nikdy nepokládejte vzhůru nohama. Kolem skleněného talíře musí být vždy volný prostor.
- b. Během vaření musí být vždy použit skleněný talíř a otočný talíř.
- c. Veškeré jídlo a nádoby s jídlem se vždy umísťují na skleněný talíř pro vaření.
- d. Pokud skleněný talíř či skleněný táč praskne, obraťte se na nejbližší autorizované servisní středisko.

Instalace na kuchyňskou linku

Odstraňte veškerý obalový materiál a příslušenství. Zkontrolujte troubu, zda není poškozená, například není promáčknutá nebo nemá poškozená dvířka. Pokud je trouba poškozená, neinstalujte ji.

Skříň: Odstraňte veškerou ochrannou fólii na povrchu skříňě mikrovlnné trouby. Neodstraňujte světle hnědý slídový kryt, který je připevněn k dutině trouby, aby byl chráněn magnetron.

Instalace

1. Zvolte rovný povrch, který poskytuje dostatek volného prostoru pro sací nebo výstupní otvory.

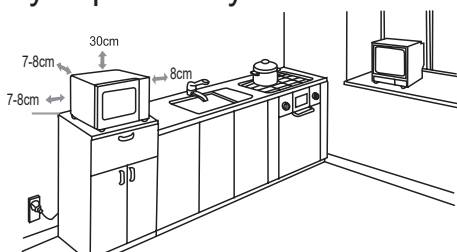

- (1) Troubu je třeba nainstalovat v minimální výšce 85 cm.
- (2) Zadní povrch spotřebiče musí být umístěn proti zdi. Nad troubou ponechte minimální prostor 30 cm, mezi troubou a přilehlými stěnami je nutná minimální vzdálenost 20 cm.
- (3) Neodstraňujte podpěry ze spodní části trouby.
- (4) Blokování vstupních nebo výstupních otvorů může troubu poškodit.

(5) Umístěte troubu co nejdále od rozhlasového přijímače a TV. Provoz mikrovlnné trouby může působit rušivě na příjem vašeho rozhlasového či televizního signálu.

2. Troubu zapojte do běžné domácí zásuvky. Ujistěte se, že napětí a frekvence jsou stejné jako napětí a frekvence na typovém štítku.

UPOZORNĚNÍ: Neinstalujte troubu na varnou desku nebo jiné zařízení vytvářející teplo. Pokud by byla trouba instalována poblíž zdroje tepla či nad ním, mohlo by dojít k poškození trouby a záruka na spotřebič by byla neplatná.







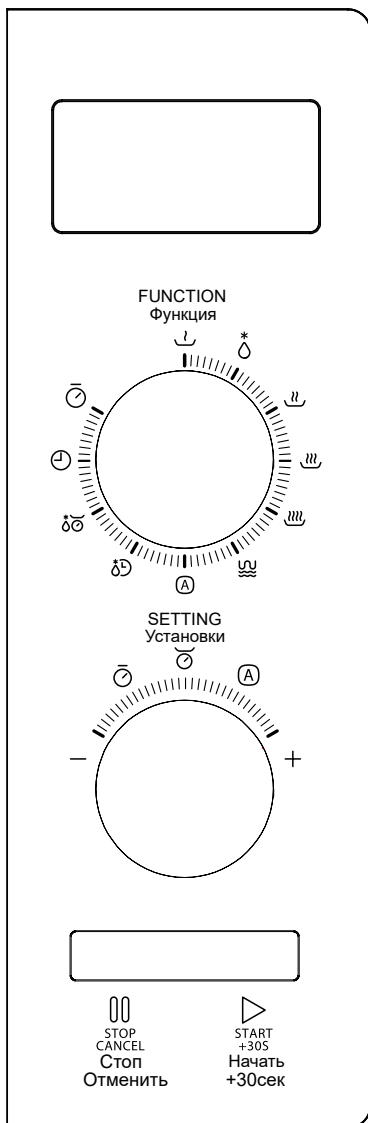





Přístupné povrchy se mohou během provozu spotřebiče zahřívát.



OVLÁDACÍ PANEL



NÁVOD K OBSLUZE

-  Mikrovlnná trouba
 -  10%
 -  30%
 -  50%
 -  80%
 -  100%
-  Mikro+Gril
-  Auto Menu
-  Kuchyňský časovač
-  Hodiny
-  Rozmrazení podle hmotnosti
-  Rozmrazení podle času

NÁVOD K OBSLUZE

Tato mikrovlnná trouba pracuje s moderním elektronickým systémem kontroly, abyste si mohli uzpůsobit parametry ohřevu, které nejlépe odpovídají vašim potřebám.

Návod k používání otočných knoflíků

Na ovládacím panelu se nacházejí dva otočné knoflíky. Levý knoflík slouží k nastavení jednotlivých parametrů, zatímco pomocí pravého knoflíku si vyberete konkrétní funkci trouby.

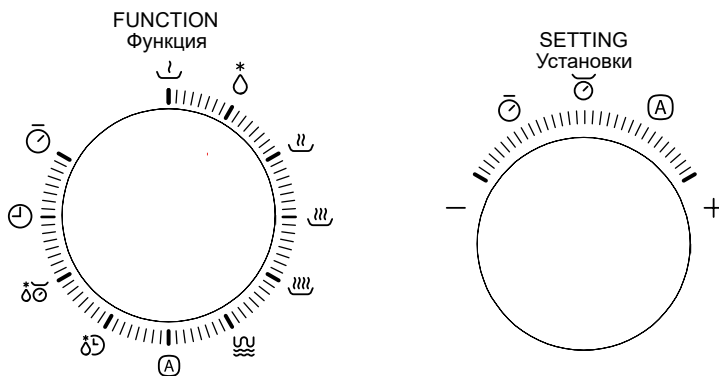

1. Nastavení hodin

Pokud je mikrovlnná trouba pod proudem, zobrazí se na displeji „0:00“ a bzučák zazní jednou.

Poté se jednotka přepne do stavu čekání.

- 1) Otočte knoflíkem pro nastavení funkcí do stavu“. Na obrazovce hodin se zobrazí „00:00“ a číslice hodin budou blikat.
- 2) Otočte knoflíkem pro nastavení parametrů a nastavte hodiny. Čas by měl být v rozmezí 0–23.
- 3) Pro potvrzení stiskněte „START/+30S“. Číslice minut zablíkají.
- 4) Otočte knoflíkem pro nastavení parametrů a nastavte minuty. Čas by měl být v rozmezí 0–59.
- 5) Pro dokončení nastavení hodin stiskněte „START/+30S“. Číslice na displeji zablíkají.

Poznámka: 1) Pokud hodiny dosud nebyly nastavené, nebudou po zapojení trouby do sítě fungovat.

- 2) Pokud během procesu nastavování hodin nestisknete „START/+30S“ a nepotvrdíte zvolený čas během 1 minuty, trouba se automaticky vrátí do předchozího stavu.

2. Kuchyňský časovač

- 1) Otočte knoflík funkce do polohy „Kuchyňský časovač“, na obrazovce se zobrazí „00:00“.
- 2) Otočte knoflíkem pro nastavení parametrů a zadejte správný čas.
(Maximální nastavitelný čas je 95 minut.)
- 3) Pro potvrzení nastavení stiskněte tlačítko „START/+30S“.
- 4) Po dosažení času nastaveném na kuchyňském časovači indikátor hodin zhasne. Bzučák se ozve celkem pětkrát.
Pokud byly nastaveny hodiny (24hodinový systém), na obrazovce se zobrazí aktuální čas.

Poznámka: Čas na kuchyňském časovači se od 24hodinového systému liší. Kuchyňský časovač je druh časovače.

3. Ohřev v mikrovlnné troubě

- 1) Otočte knoflík funkce do polohy „10 %“, „30%“ ... „100 %“. Procenta značí výkonmikrovlnné trouby. A zobrazí se „P10“, „P30“ ...„P100“.
- 2) Otočte knoflíkem pro nastavení parametrů a zadejte dobu ohřevu.
(Maximální nastavitelný čas je 95 minut.)
- 3) Pro zahájení ohřevu stiskněte tlačítko „START/+30S“. Bzučák zazní jednou.

POZNÁMKA: krokové množství pro čas nastavení je následující:

0---1 min	: 5 sekund
1---5 min	: 10 sekund
5---10 min	: 30 sekund
10---30 min	: 1 minuta
30---95 min	: 5 minut

Tabulka mikrovlnného výkonu

Mikrovlnný výkon	Vysoký	Stř. vysoký	Stř.	Stř. nízký	Nízký
Displej	P100	P80	P50	P30	P10

4. Gril n. Kombi. Ohřev

- 1) Otočte funkční knoflík do polohy „Grill / Combi.“, na obrazovce se zobrazí „G“
- 2) Otočením knoflíku parametrů zvolte požadovaný režim ohřevu. Následně se zobrazí „G“, „C-1“ nebo „C-2“.
- 3) Pro potvrzení stiskněte tlačítko „START/+30 S“.
- 4) Otočte knoflíkem pro nastavení parametrů a zadejte dobu ohřevu.
- 5) Pro zahájení ohřevu stiskněte tlačítko „START/+30S“.

Poznámka: Pokud uplyne polovina doby grilování, zvuk trouby zazní dvakrát, což je zcela v pořádku. Abyste grilovaný pokrm připravili kvalitněji, je lepší pokrm otočit, zavířít dvířka, a poté stisknout tlačítko „START/+30S“ pro pokračování v ohřevu. Pokud neprovedete žádný úkon, trouba bude pokračovat v ohřevu.

5. Rychlý ohřev

- 1) Ve stavu čekání stiskněte „START/+30 S“ pro zahájení ohřevu s výkonem P100 každé další stisknutí navýší čas ohřevu o 30 sekund až do 95 minut.
- 2) Při mikrovlnném ohřevu, grilování, kombinovaném ohřevu nebo v režimu časového rozmrazování každé stisknutí „START/+30 S“ navýší čas ohřevu o 30 sekund.

6. Rozmrazování podle hmotnosti

- 1) Když knoflík ukazuje na funkci „Rozmrazování podle hmotnosti“, zobrazí se „dEF1“;
- 2) Otočte knoflíkem pro nastavení parametrů a zadejte hmotnost jídla. Rozsah hmotnosti je 100–2 000 g.
- 3) Stiskněte „START/+30 S“ a zahajte rozmrazování.

7. Rozmrazování podle času

- 1) Když knoflík ukazuje na funkci „Rozmrazování podle času“, zobrazí se „dEF2“;
- 2) Otočte knoflíkem pro nastavení parametrů a zadejte dobu rozmrazování. (Nastavení času by mělo odpovídat hodnotě 0:05–95:00.)
- 3) Stiskněte „START/+30 S“ a zahajte rozmrazování. Rozmrazovací výkon odpovídá hodnotě P30. Tento výkon nelze změnit.

8. Auto Menu

- 1) Otočením funkčního knoflíku do polohy „Auto Menu“ zvolte automatický ohřev. Na displeji zabliká „A-1“;
- 2) Otočte knoflíkem pro nastavení parametrů a zvolte pokrm, který potřebujete. Zobrazí se „A-1“, „A-2“ ... „A-8“.
- 3) Stiskněte „START/+30 S“ pro potvrzení zvoleného pokrmu.
- 4) Otočte knoflíkem pro nastavení parametrů a zadejte hmotnost jídla;
- 5) Stiskněte „START/+30 S“ pro zahájení ohřevu.

9. Funkce uzamčení pro děti

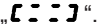
Uzamčení: Ve stavu čekání stiskněte „STOP/ZRUŠIT“ Po dobu 3 sekund zazní dlouhé pípnutí, které značí přepnutí do stavu dětské pojistky a aktuální čas se zobrazí, pokud byl nastaven čas; jinak se zobrazí obrazovka „“.

Ukončení uzamčení: V uzamčeném stavu stiskněte „STOP/ZRUŠIT“. Po dobu 3 sekund zazní dlouhé „pípnutí“ na znamení uvolnění zámku.

10. EKO funkce

Vstupte do režimu ECO: Ve stavu čekání během 1 sekundy dvakrát stiskněte „STOP/ZRUŠIT“. Po dobu 3 sekund se zobrazí „ECO“. Po 3 sekundách se trouba přepne do stavu čekání.

Pokud neprovedete žádný úkon, obrazovka se po 1 minutě vypne. Jakýkoli úkon může obrazovku znovu rozsvítit; pokud jsou dvířka otevřená, lampa trouby se automaticky vypne po 1 minutě.

Vystupte z režimu ECO: Ve stavu čekání během 1 sekundy dvakrát stiskněte „STOP/ZRUŠIT“. Po dobu 3 sekund se zobrazí „ECO“. Po 3 sekundách se trouba přepne do stavu čekání. Pokud neproběhne žádný úkon, obrazovka zůstane rozsvícená; pokud jsou dvířka otevřená, kontrolka trouby svítí.

Poznámka: V případě, že přístroj odpojíte od sítě elektrického vedení, nastavení ECO bude neplatné.

11. Specifikace

- 1) Otočíte-li funkčním knoflíkem na začátku, bzučák zazní jednou.
- 2) „START/+30 S“ musí být během ohřevu stisknuté, chcete-li pokračovat v ohřevu s otevřenými dvířky.
- 3) Jakmile je program ohřevu nastaven, „START/+30 S“ není stisknuto po dobu 1 minuty. Zobrazí se aktuální čas. Nastavení bude zrušeno.
- 4) Bzučák zazní pětkrát, aby vám připomněl, že je ohřev dokončen.

12. Funkce nastavení otočného talíře

Pokud se po ukončení ohřevu otočný talíř nenachází v počáteční poloze, zobrazí se funkce nastavení otočného talíře. V této chvíli jsou lampa, větrák a otočný talíř zapnuté, na displeji se zobrazí „“. Poté, co je otočný talíř vrácen do původní polohy, trouba ohřev přeruší a ozve se signál na znamení ukončení ohřevu.

Poznámka:

1. Tato funkce je dostupná pouze u dokončeného ohřevu. Pokud ohřev pozastavíte nebo otevřete dvířka trouby, ohřev nelze přepnout do funkce resetování otočného talíře.
2. Ve stavu resetování otevřete dvířka nebo stisknuté tlačítko „STOP/ZRUŠIT“ poté se trouba vrátí zpět do stavu čekání.

Tabulka jednotlivých jídel

Druh jídla	Hmotnost	Displej
A-1 Pizza	200 g	200
	400 g	400
A-2 Maso	250 g	250
	350 g	350
	450 g	450
A-3 Zelenina	200 g	200
	300 g	300
	400 g	400
A-4 Pasta	50 g (vč. 450 g studené vody)	50
	100 g (vč. 800 g studené vody)	100
A-5 Brambory	200 g	200
	400 g	400
	600 g	600
A-6 Fish	250 g	250
	350 g	350
	450 g	450
A-7 Nápoje	1 šálek (120 ml)	1
	2 šálky (240 ml)	2
	3 šálky (360ml)	3
A-8 Popcorn	50 g	50
	85 g	85
	100 g	100

Řešení problémů

Obvyklé potíže	
Mikrovlnná trouba často ruší příjem televizního signálu	Během provozu mikrovlnné trouby může docházet k rušení rádiového a televizního signálu. Je to podobné, jako když se trouba navzájem ruší s dalšími elektronickými spotřebiči, jako je mixér, vysavač a elektrický větrák. Nejde o nic neobvyklého.
Světlo uvnitř trouby je tlumené	Při mikrovlnném ohřevu na nízký výkon může být světlo uvnitř trouby tlumené. Nejde o nic neobvyklého.
Na dvířkách se hromadí pára a z větracích otvorů vychází horký vzduch.	Při ohřevu může z jídla unikat pára. Většina z ní vyjde ven větracími otvory, ale část se jí může nashromáždit na dvířkách trouby. Nejde o nic neobvyklého.
Trouba se omylem zapnula, aniž by bylo uvnitř jídlo.	Je zakázáno troubu provozovat bez jídla uvnitř – je to velmi nebezpečné.

Druh problému	Možná příčina	Možnosti nápravy
Troubu nelze spustit.	(1) Přívodní kabel není správně zapojen.	Troubu odpojte od elektrického vedení. Poté ji po 10 sekundách opět zapojte.
	(2) Mikrovlnná trouba vyhodila pojistky nebo se spálil jistič trouby.	Vyměňte spálený jistič nebo znovu nahod'te pojistky (obrat'te se na autorizovaného pracovníka naší firmy).
	(3) Elektrická zásuvka může být vadná.	Otestujte zásuvku s jinými elektrickými spotřebiči.
Trouba nehřeje.	(4) Dvířka trouby nejsou dobře zavřena.	Pořádně dovřete dvířka.



Podle Směrnice o odpadu z elektrických a elektronických zařízení (WEEE) by měla být OEEZ sesbírána a zpracována odděleně. Pokud budete v budoucnu potřebovat tento výrobek zlikvidovat, NEVHAZUJTE jej do směsného odpadu. Produkt zašlete na některé ze sběrných míst WEEE, jsou-li tato místa k dispozici.

TOSHIBA



Mikrohullámú sütő

HASZNÁLATI ÚTMUTATÓ

Modell:

MW2-AG23PF(BK)

A mikrohullámú sütő használata előtt gondosan olvassa el és tartsa be ezeket az utasításokat.

Ha betartja az utasításokat, sütője sok éven át jó szolgálatot tesz majd Önnek.

GONDOSAN ŐRIZZE MEG EZEKET AZ UTASÍTÁSOKAT

ÓVINTÉZKEDÉSEK AZ ESETLEGES TÚLZOTT MIKROHULLÁMÚ ENERGIAKIBOCSÁTÁS ELKERÜLÉSE ÉRDEKÉBEN

(a) Ne próbálja meg a sütőt nyitott ajtóval működtetni, mert ez káros mikrohullámú energiakibocsátást okozhat. Fontos, hogy ne törje össze és ne változtassa meg a biztonsági zárat.

(b) Ne helyezzen semmilyen tárgyat a sütő előlapja és az ajtó közé, és ne hagyja, hogy szennyeződés vagy tisztítószer-maradványok halmozódjanak fel a tömítőfelületeken.

(c) FIGYELEM: Ha az ajtó vagy az ajtó tömítései megsérültek, tilos a sütőt addig működtetni, amíg azt egy hozzáértő személy meg nem javította.

KIEGÉSZÍTŐ MEGJEGYZÉS

Ha a készüléket nem kellően tiszta állapotban tartják, a felülete károsodhat, amely befolyásolhatja a készülék élettartamát, és veszélyes helyzetet teremthet.

Műszaki adatok

Modell:	MW2-AG23PF(BK)
Névleges feszültség:	230-240V~50Hz
Névleges bemenő teljesítmény (mikrohullám):	1250-1320W
Névleges kimenő teljesítmény (mikrohullám):	850-900W
Névleges bemenő teljesítmény (grill):	1000-1050W
Sütő teljesítménye:	23L
Forgótányér átmérője:	Ø270mm
Külső méretek:	485x403x296mm
Nettó súly:	Kb.14.1 kg

FONTOS BIZTONSÁGI UTASÍTÁSOK

FIGYELEM

A készülék használata során a tűz, áramütés, személyi sérülések vagy a túlzott mikrohullámú energiának való kitétség kockázatának csökkentése érdekében kövesse az alapvető előírásokat, beleértve a következőket:

1. Olvassa el és kövesse az alábbiakat:

„ÓVINTÉZKEDÉSEK AZ ESETLEGES TÚLZOTT MIKROHULLÁMÚ ENERGIAKIBOCSÁTÁS ELKERÜLÉSE ÉRDEKÉBEN”.

2. Ezt a készüléket 8 évnél idősebb gyermekek, csökkent fizikai, érzékszervi vagy szellemi képességekkel rendelkező, illetve megfelelő tapasztalattal és tudással nem rendelkező személyek csak olyan esetben használhatják, ha őket felügyelik, vagy a készülék biztonságos használatára megtanították, és megértik az ezzel járó veszélyeket. A készülékkel gyermekek nem játszhatnak. A tisztítást és a felhasználói karbantartást nem szabad gyermekekre bízni, kivéve, ha 8 évesnél idősebbek és felügyelik őket. A 8 évesnél fiatalabb gyermekeket távol kell tartani a készüléktől, hacsak nem állnak folyamatosan felnőtt felügyelete alatt.

3. 8 éven aluli gyermekektől tartsa távol a készüléket és annak kábelét.

4. Ha a tápkábel megsérül, azt a gyártónak, egy szervizes kollégának vagy egy hasonlóan képzett személynek kell kicserélnie a veszély elkerülése érdekében. (Y csatlakozóval ellátott készülék esetén)

5. **FIGYELEM:** A lehetséges áramütés elkerülése érdekében a lámpa cseréje előtt győződjön meg arról, hogy a készülék ki van kapcsolva.

6. FIGYELEM: Bármely az energiakibocsátással szemben védelmet nyújtó burkolat eltávolításával járó szervizelés vagy javítási művelet elvégzése veszélyes, kivéve, ha hozzáértő személyt bíz meg vele.
7. FIGYELEM: A folyadékokat és más ételeket nem szabad lezárt edényekben melegíteni, mivel azok robbanásveszélyesek lehetnek.
8. Ha műanyag vagy papír edényben melegít, tartsa szemmel a sütőt a gyulladásveszély miatt.
9. Csak mikrohullámú sütőben használható edényeket használjon.
10. Ha füstöt tapasztal, kapcsolja ki vagy húzza ki a készüléket, és tartsa csukva az ajtót, hogy megakadályozza a belobbanást.
11. Az italok mikrohullámú melegítése késleltetett eruptív főzéshez vezethet, ezért a tartály kezelésénél óvatosan kell eljárni.
12. Cumisüvegek és bébiételes edények tartalmát fogyasztás előtt fel kell keverni vagy fel kell rázni, és ellenőrizni kell a hőmérsékletét az égési sérülések elkerülése érdekében.
13. Héjában lévő tojásokat és egész keménytojásokat nem szabad mikrohullámú sütőben melegíteni, mivel azok még a mikrohullámú melegítés befejezése után is felrobbanhatnak.
14. A sütőt rendszeresen meg kell tisztítani, és az élelmiszer-lelakódásokat el kell távolítani róla.
15. A sütő tiszta állapotban tartásának elmulasztása a felület károsodásához vezethet, ami hátrányosan befolyásolhatja a készülék élettartamát, és esetleg veszélyes helyzetet eredményezhet.

16. A készüléket a túlmelegedés elkerülése érdekében nem szabad díszburkolat mögé szerelni. (Ez nem vonatkozik díszburkolattal ellátott készülékekre.)
17. Csak az ehhez a sütőhöz ajánlott hőmérsékletszondát használja. (Olyan sütőkhöz, amelyek hőmérséklet-érzékelő szondával vannak ellátva.)
18. A mikrohullámú sütő nem helyezhető szekrénybe, kivéve, ha szekrényben használva tesztelték.
19. A mikrohullámú sütőt nyitott díszburkolattal kell működtetni (díszburkolattal ellátott sütők esetén).
20. Ezt a készüléket háztartásokban és hasonló alkalmazási területeken történő használatra tervezték, például:
 - üzletek személyzeti konyháján, irodákban és más munkakörnyezetekben;
 - szállodákban, motelekben és más lakókörnyezetekben az ügyfelek általi használatra;
 - parasztházakban;
 - panzió típusú környezetekben történő használatra.
21. A mikrohullámú sütő ételek és italok melegítésére szolgál. Élelmiszerek vagy ruhák szárítása, valamint melegítőpárnák, papucskok, szivacsok, nedves ruhák és hasonlóak melegítése sérülés-, gyulladás- vagy tűzveszélyes.
22. A mikrohullámú sütés során fémedényeket nem szabad használni az ételek és italok tárolására.
23. A készüléket nem szabad gőztisztítóval tisztítani.
24. A készüléket szabadon álló használatra tervezték.
25. A készülékek hátsó felületét a falhoz kell helyezni.

26.A készülékek nem üzemeltethetők külső időzítővel vagy külön távirányítóval.

27.A készülék működése közben a hozzáférhető felületek hőmérséklete magas lehet.

28. FIGYELEM: Ha a készüléket kombinált üzemmódban működteti, a gyermekek a termelődő fokozott hőmérséklet miatt csak felnőtt felügyelete mellett használhatják a sütőt.

**OLVASSA EL FIGYELMESEN ÉS ŐRIZZE MEG
KÉSŐBBI FELHASZNÁLÁS CÉLJÁBÓL**

A személyi sérülések kockázatának csökkentése Földelés telepítése

VESZÉLY

Néhány belső alkatrész megérintése súlyos személyi sérülést vagy halált okozhat. Ne szerelje szét a készüléket.

FIGYELEM!

Áramütés veszélye
A helytelen földelés áramütést okozhat.

Csak akkor csatlakoztassa csatlakozóaljzathoz, ha a készülék megfelelően összeszerelt és leföldelt állapotban van.

A készüléket le kell földelni. Elektromos rövidzárlat esetén a földelés csökkenti az áramütés kockázatát azáltal, hogy földelővezetéket biztosít az elektromos áram számára. A készülék egy olyan kábellel van felszerelve, amely egy védővezetékéből és egy földelődugóból áll. A csatlakozódugót egy megfelelően beszerelt és leföldelt csatlakozóaljzathoz kell csatlakoztatni. Forduljon szakképzett villanszerelőhöz

vagy szakszervizhez, ha nem teljesen érti a földelési utasításokat, vagy ha kétsége támad a készülék megfelelő földelésével kapcsolatban. Ha hosszabbítókábelt kell használni, akkor kizárólag háromeres hosszabbítókábelt használjon.

1. A készülékhez rövid tápkábelt biztosítunk annak érdekében, hogy csökkentsük a hosszabb vezetékbe való belegabalyodás vagy megbotlás kockázatát.

2. Hosszú kábelkészlet vagy hosszabbítókábel használata esetén:

- 1)A kábelkészlet vagy a hosszabbítókábel elektromosságra vonatkozó megjelölt névleges értéke legalább akkora kell legyen, mint a készülék névleges értéke.
- 2)A hosszabbítókábelnek földelt, háromeres kábelnek kell lennie.
- 3)A hosszú kábelt úgy kell elhelyezni, hogy ne a pulton vagy az asztallapon húzódjon keresztül, ahol gyermekek meghúzhatják vagy akaratlanul megbotozhatnak benne.

TISZTÍTÁS

Ne felejtse el kihúzni a készüléket az áramforrásból.

1. Használat után enyhén nedves ruhával tisztítsa meg a sütő belsejét.
2. A szokásos módon lúgos vízben tisztítsa meg a tartozékokat.
3. A szennyezett ajtókeretet, a tömítést és a környező részeket nedves ruhával gondosan meg kell tisztítani.
4. Ne használjon erős súrolószert vagy éles fémkaparót a sütőajtó üvegének tisztításához, mivel ezek megkarcolhatják a felületet, ami az üveg összetörését eredményezheti.
5. Tisztítási tipp --- A sütő belső falainak könnyebb tisztítása érdekében, amelyeket a főtt étel beszennyezhet: helyezzen egy fél citromot egy tálba, adjon hozzá 300 ml (1/2 pint) vizet, és melegítse maximális (100%-os) mikrohullámú teljesítményen 10 percig. Puha, száraz ruhával törölje tisztára a sütőt.

EDÉNYEK

VIGYÁZAT!

Személyi sérülés veszélye

Nem illetékes személyek számára veszélyes bármilyen szervizelési vagy javítási művelet végrehajtani, többek között a mikrohullámú energiának való kitétség elleni védelmet biztosító burkolat eltávolítása is.

Lásd az „A mikrohullámú sütőben használható, ill. elkerülendő anyagok listája” c. rész utasításait.

Lehetnek olyan nemfémes edények is, amelyeket nem biztonságosan a mikrohullámú sütőben használni. Ha kétségei vannak, tesztelheti a szóban forgó edényt az alábbi eljárással.

Edényteszt:

1. Töltsön meg egy mikrohullámú sütőben biztonságosan használható edényt 1 csésze hideg vízzel (250 ml), és tegye mellé a szóban forgó edényt.
2. Főzze maximális teljesítményen 1 percig.
3. Óvatosan tapintsa meg az edényt a kezével. Ha az üres edény meleg, ne használja mikrohullámú sütéshez.
4. Ne lépje túl az 1 perces sütési időt.

A mikrohullámú sütőben használható anyagok

Edények	Megjegyzések
Sütőtálak	Kövesse a gyártó utasításait. A sütőtál aljának legalább 5 mm-el a forgótányér felett kell elhelyezkednie. A helytelen használat a forgótányér összetörését okozhatja.
Evőeszközök	Csak mikrohullámú sütőben használható darabok. Kövesse a gyártó utasításait. Ne használjon repedt vagy kicsorbult edényeket.
Üvegedények	Mindig távolítsa el a fedelét. Csak ételmelegítésre használja, amíg épphogy csak felmelegszik. A legtöbb üvegedény nem hőálló, és eltörhet.
Üvegáru	Csak hőálló, sütőben használható üvegáruk. Ügyeljen arra, hogy ne legyen fémszegélye. Ne használjon repedt vagy kicsorbult edényeket.
Sütőzacskók	Kövesse a gyártó utasításait. Ne fémkötözővel zárja le. Vágjon bele hasítékokat, hogy a gőz távozni tudjon.
Papírtálcák és -csészék	Csak rövid ideig tartó sütéshez/melegítéshez használja. Sütés közben ne hagyja felügyelet nélkül a süttöt.
Papírtörliők	Az étel újramelegítés közbeni lefedésére és a zsír felszívására használja. Csak rövid ideig tartó sütéshez használja, felügyelet mellett.
Sütőpapír (pergamenp.)	Használja fedőként fröccsenés megelőzésére vagy a gőz visszatartására.
Műanyag	Csak mikrohullámú sütőben használható darabok. Kövesse a gyártó utasításait. „Mikrohullámú sütőben biztonságos” címkével kell legyen ellátva. Néhány műanyag edény megpuhul, amint a bennük lévő étel felmelegszik. A „főzőtasakokat” és a szorosan zárt műanyag zacskókat fel kell hasítani, át kell szűrni vagy ki kell lyukasztani a csomagolás utasításai szerint.
Folpack fólia	Csak mikrohullámú sütőben használható darabok. Használja az étel lefedésére sütés közben a nedvesség megtartása érdekében. Ne engedje, hogy a folpack fólia hozzáérjen az ételekhez.
Hőmérők	Csak mikrohullámú sütőben használható (hús- és cukorhőmérők).
Viaszpapír	Használja fedőként a fröccsenés megelőzésére és a nedvesség megtartására.

Mikrohullámú sütőben kerülendő anyagok

Edények	Megjegyzések
Alumíniumtálca	Elektromos kisülést okozhat. Tegye át az ételt mikrohullámú sütőben használható edénybe.
Ételtartó kartondoboz fém fogantyúval	Elektromos kisülést okozhat. Tegye át az ételt mikrohullámú sütőben használható edénybe.
Fém vagy fémszegélyű edények	A fém megvédi az ételt a mikrohullámú energiától. A fémszegély elektromos kisülést okozhat.
Fém kötőzsinórok	Elektromos kisülést és tüzet okozhatnak a sütőben.
Papírzacskók	Tüzet okozhatnak a sütőben.
Műanyaghab	A műanyaghab, ha magas hőmérsékletnek van kitéve, megolvadhat vagy beszennyezheti a benne lévő folyadékot.
Fa	A fa a mikrohullámú sütőben használva kiszárad, és meghasadhat vagy megrepedhet.

A SÜTŐ BEÁLLÍTÁSA

A sütő alkatrészeinek és tartozékainak megnevezése

Vegye ki a sütőt és az összes anyagot a dobozból és a sütő belsejéből.

A sütő a következő kiegészítőket tartalmazza:

Üveg forgótányér	1
Forgótányér gyűrű	1
Használati útmutató	1

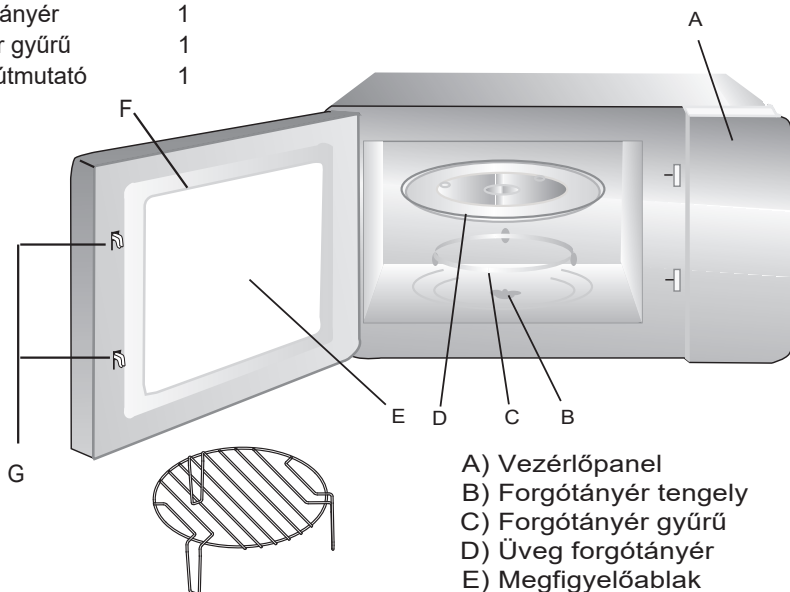

- A) Vezérlőpanel
- B) Forgótányér tengely
- C) Forgótányér gyűrű
- D) Üveg forgótányér
- E) Megfigyelőablak
- F) Ajtó
- G) Biztonsági zárrendszer

Grillrács (Mikrohullámú funkció esetén nem használható, és az üveg forgótányérra kell helyezni)

Forgótányér összeszerelése

Középpont (talapzat)

Üveg forgótányér

Forgótányér tengely

Forgótányér gyűrű

- a. Soha ne helyezze az üveg forgótányért fejjel lefelé. Az üveg forgótányért soha nem szabad mozgásában korlátozni.
- b. A sütés során mindig használni kell az üveg forgótányért és a forgótányér gyűrűt.
- c. A megfőzni kívánt összes ételt és az ételeket tartalmazó edényeket mindig az üveg forgótányérra helyezzük.
- d. Ha az üveg forgótányér vagy a forgótányér gyűrű megreped vagy eltörik, forduljon a legközelebbi hivatalos márkaszervizhez.

Munkapultra szerelés

Távolítson el minden csomagolóanyagot és tartozékot. Vizsgálja meg, hogy nincs-e sérülés a sütőn, például horpadások vagy hogy az ajtó nem törött-e. Ne szerelje össze, ha a sütő sérült.

Szekerény: Távolítsa el a mikrohullámú sütő felületén található védőfóliát.

Ne távolítsa el a világosbarna Mica csillámlapot, amelyet a sütő belsejébe erősítenek a magnetron védelmére.

Beszerezés

1. Válasszon egy sík felületet, amely elegendő szabad teret biztosít a be- és/vagy a kimeneti szellőzőnyílások számára.

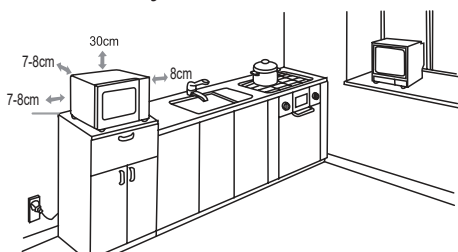

(1) A minimális beépítési magasság 85 cm.

(2) A készülékek hátsó felületét a falhoz kell helyezni.

Hagyjon legalább 30 cm szabad helyet a sütő felett, a sütő és a szomszédos falak között pedig legalább 20 cm szabad távolságra van szükség.

(3) Ne távolítsa el a lábakat a sütő aljáról.

(4) A be- és/vagy kimeneti szellőzőnyílások elfedése károsíthatja a sütőt.

(5) A sütőt a rádiótól és a TV-től a lehető legtávolabbra helyezze el. A mikrohullámú sütő működése zavarhatja a rádió vagy a TV jelvételét.

2. Csatlakoztassa a sütőt egy szabványos háztartási csatlakozóaljzatba. Ügyeljen arra, hogy a feszültség és a frekvencia megegyezzen az energiafelhasználásra utaló címkén feltüntetett feszültséggel és frekvenciával.

FIGYELEM: Ne helyezze a sütőt tűzhelyre, főzőlapra vagy más hőtermelő készülékre. Ha hőforrás közelében vagy felett helyezik el, a sütő megsérülhet, és a garancia érvényét veszti.



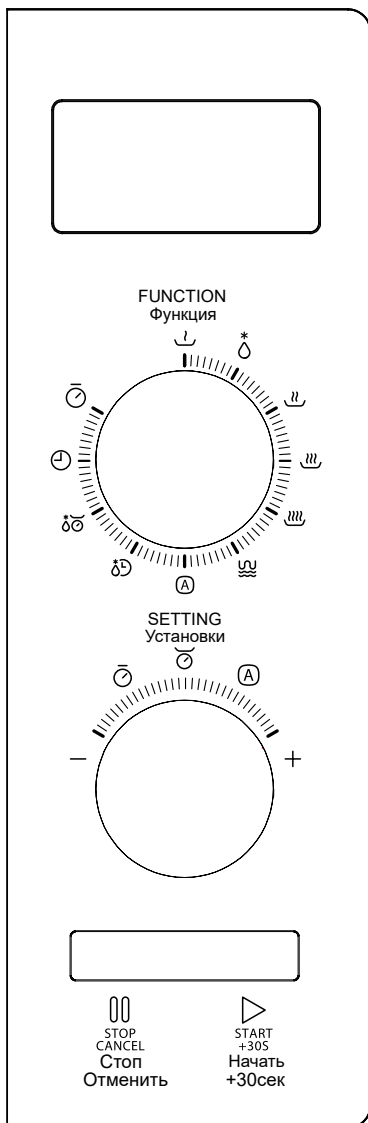

A hozzáférhető felület működés közben felforrósodhat

VEZÉRLŐPANEL



UTASÍTÁS

-  10%
 -  30%
 -  50%
 -  80%
 -  100%
-  Mikrohullámú sütés
-  Mikrohullámú sütés + grillezés
-  Automatikus üzemmód
 -  Konyhai időzítő
 -  Óra
 -  Kiolvasztás súly szerint
 -  Kiolvasztás idő szerint

KEZELÉSI UTASÍTÁS

A mikrohullámú sütő modern elektronikus vezérléssel állítja be a sütési aramétereket, hogy azok jobban megfeleljenek az Ön sütési igényeinek.

A gombokra vonatkozó utasítások

A panelen két gomb található. A jobb kezelhetőség érdekében az útmutató a bal gombot paramétergombnak nevezi, a jobb gombot pedig funkciógombnak.

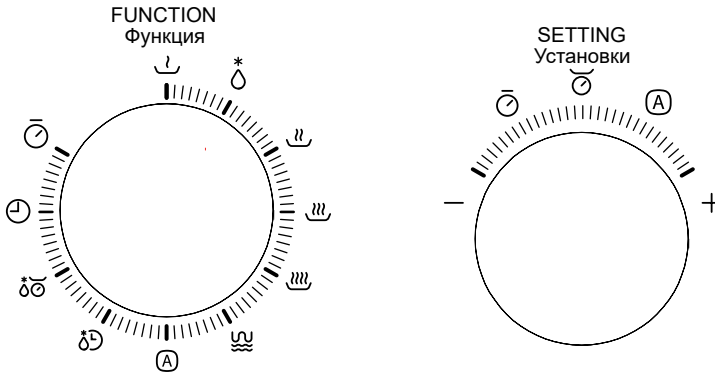

1. Órabeállítás

Ha a mikrohullámú sütő elektromosság alatt áll, a sütőn a „0:00” jelzés jelenik meg, és egy hangjelzés hallatszik. Ezután az egység várakozó üzemmódba lép.

- 1) Fordítsa el a funkciógombot a következőre: „Óra”, ekkor a kijelzőn a következő jelenik meg: „00:00”, és az óra számjegyek villogni kezdenek.
- 2) Fordítsa el a paramétergombot az óra számjegyek beállításához. A megadott idő 0-23 óra között kell legyen.
- 3) Nyomja meg az „INDÍTÁS/+30 MP” gombot a megerősítéshez, ekkor a perc számjegyek kezdenek villogni.
- 4) Fordítsa el a paramétergombot a perc számjegyek beállításához. A megadott idő 0-59 perc között kell legyen.
- 5) Nyomja meg az „INDÍTÁS/+30 MP” gombot az órabeállítás befejezéséhez. A „.” villogni fog.

Megjegyzés: 1) Ha az óra nincs beállítva, nem fog működni áram alá helyezve sem.

- 2) Az órabeállítás folyamata során ha 1 percnél hosszabb ideig nem nyomja meg az „INDÍTÁS/+30 MP” gombot, akkor a sütő automatikusan visszatér az előző üzemmódba.

2. Konyhai időzítő

- 1) Fordítsa a funkciógombot „Konyhai időzítő” állásba, a kijelzőn a „00:00” felirat jelenik meg.
- 2) Forgassa el a paramétergombot a helyes idő megadásához.
(A maximális idő 95 perc)
- 3) Nyomja meg az „INDÍTÁS/+30 MP” gombot a beállítás megerősítéséhez.
- 4) Amikor eléri a beállított konyhai időt az óra kijelzője kialszik. A hangjelzés ötször szólal meg.
Ha az óra be lett állítva (24 órás rendszer), a kijelzőn az aktuális idő jelenik meg.
Megjegyzés: A konyhai idő eltér a 24 órás rendszertől. A konyhai időzítő egy stopperóra.

3. Mikrohullámú sütés

- 1) Forgassa a funkciógombot „10%”, „30%”..... „100%” állásba. Ez a mikrohullámú teljesítményre vonatkozik. „P10”, „P30” „P100” jelenik meg.
- 2) Forgassa el a paramétergombot a sütési idő beállításához.
(A maximális sütési idő 95 perc)
- 3) Nyomja meg az „INDÍTÁS/+30 MP” gombot a sütés elkezdéséhez.
A hangjelzés egyszer megszólal.
MEGJEGYZÉS: az időbeállítás lépései a következők:
0---1 perc : 5 másodperc
1---5 perc : 10 másodperc
5---10 perc : 30 másodperc
10---30 perc : 1 perc
30---95 perc : 5 perc

Mikrohullámú teljesítmény diagram

Mikrohullámú teljesítmény	Magas	Közepesen magas	Köz.	Közepesen alacsony	Alacsony
Kijelző	P100	P80	P50	P30	P10

4. Grillezés vagy kombinált sütés. Sütés

- 1) Forgassa a funkciógombot „Grillezés/Kombinált sütés” állásba, a kijelzőn a „G” jel jelenik meg
- 2) Forgassa el a paramétergombot a kívánt sütési mód kiválasztásához, és a „G”, „C-1” vagy a „C-2” jelenik meg egymás után.
- 3) Nyomja meg az „INDÍTÁS/+30 MP” gombot a beállítás megerősítéséhez.
- 4) Forgassa a paramétergombot a sütési idő beállításához.
- 5) Nyomja meg az „INDÍTÁS/+30 MP” gombot a sütés megkezdéséhez.

Megjegyzés: Ha a grillidő fele letelik, a sütő két hangjelzést ad, ami normális. De a jobb grillezőhatás elérése érdekében fordítsa meg az ételt, csukja be az ajtót, majd nyomja meg a „START/+30 MP” a sütés folytatásához.
Ha nincs művelet, gombot a sütés folytatódni fog.

5. Gyors sütés

- 1) Várakozó üzemmódban nyomja meg az „INDÍTÁS/+30 MP” gombot a sütés megkezdéséhez P100 teljesítményen, minden egyes megnyomásra a sütési idő 30 másodperces intervallumokban növelhető akár 95 percig is.
- 2) Mikrohullámú sütés, grillezés, kombinált sütés vagy időzített kiolvasztási üzemmódban az „INDÍTÁS/+30 MP” gomb minden egyes megnyomása 30 másodperccel növeli a sütési időt.

6. Kiolvasztás súly szerint

- 1) Amikor a funkciógomb a „Súly Kiolvasztás” üzemmódban van, a „dEF1” jelenik meg;
- 2) Forgassa el a paramétergombot az étel súlyának kiválasztásához. A súlytartomány 100-2000 g.
- 3) Nyomja meg az „INDÍTÁS/+30 MP” gombot a kiolvasztás megkezdéséhez.

7. Kiolvasztás idő szerint

- 1) Amikor a funkciógomb a „Idő Kiolvasztás” üzemmódban van, a „dEF2” jelenik meg;
- 2) Forgassa el a paramétergombot a kiolvasztási idő kiválasztásához. Az időtartomány 0:05-95:00 között van.
- 3) Nyomja meg az „INDÍTÁS/+30 MP” gombot a kiolvasztás megkezdéséhez.
A kiolvasztási teljesítmény P30.
Ezt nem lehet megváltoztatni.

8. Automatikus üzemmód

- 1) Az automatikus sütés kiválasztásához fordítsa a funkciógombot az „Automatikus üzemmód” állásba. „A-1” villog;
- 2) Forgassa el a paramétergombot a kívánt üzemmód kiválasztásához. „A-1”, „A-2” ... „A-8” jelenik meg.
- 3) Nyomja meg az „INDÍTÁS/+30 MP” gombot a választott üzemmód megerősítéséhez.
- 4) Forgassa el a paramétergombot az étel súlyának kiválasztásához;
- 5) Nyomja meg az „INDÍTÁS/+30 MP” gombot a sütés elkezdéséhez;

9. Gyerekzár funkció

Zárolás: Várakozó üzemmódban nyomja meg a „LEÁLLÍTÁS/VISSZAVONÁS” gombot 3 másodpercig. Hosszú sípólás jelzi a gyermekzár üzemmódba való belépést, és az aktuális idő jelenik meg, ha történt időbeállítás, ellenkező esetben „**🔒**” jelenik meg a kijelzőn.

Kilépés az árolásból: Lezárt állapotban nyomja meg a „LEÁLLÍTÁS/VISSZAVONÁS” gombot 3 másodpercig. Hosszú „sípolás” jelzi, hogy a zár feloldásra került.

ECO funkció

Lépjön be ECO üzemmódba: Várakozó üzemmódban nyomja meg kétszer 1 másodpercen belül a „LEÁLLÍTÁS/VISSZAVONÁS” gombot, ekkor a kijelzőn 3 másodpercig az „ECO” felirat jelenik meg. 3 másodperc múlva a sütő várakozó üzemmódba lép.

Ha nincs művelet, a kijelző 1 perc múlva kikapcsol. Bármely művelet ismét megvilágíthatja a kijelzőt. Ha az ajtót kinyitják, a sütő lámpája 1 perc múlva automatikusan kikapcsol.





















Kilépés az ECO üzemmódból: Várakozó üzemmódban nyomja meg kétszer 1 másodpercen belül a „LEÁLLÍTÁS/VISSZAVONÁS” gombot, a kijelzőn 3 másodpercig az „OFF” felirat jelenik meg. 3 másodperc múlva a sütő várakozó üzemmódba lép. Ha nincs művelet, a kijelző mindig világít; Ha az ajtót kinyitják, a sütő lámpája mindig világít.

Megjegyzés: Húzza ki a tápkábelt, ekkor az ECO beállítás érvénytelen lesz.

11. Műszaki jellemzők

- 1) A hangjelzés az elején egyszer szólal meg, amikor elkezdi forgatni a funkciógombot;
- 2) Meg kell nyomni az „INDÍTÁS/+30 MP” gombot a sütés folytatásához, ha az ajtó nyitva van a sütés során;
- 3) Ha a sütési program beállítása után az „INDÍTÁS/+30 MP” gomb nem kerül megnyomásra 1 percen belül. Ekkor az aktuális idő kerül kijelzésre, és a beállítás törlődik.
- 4) Öt alkalommal hangjelzés hallatszik, emlékeztetve a sütés befejezésére.

12. A forgótányér visszaállítása funkció

Ha befejezte a sütést, és a forgótányér nincs a kiindulási helyén, akkor a sütő a forgótányér visszaállítási funkcióba lép. Ekkor a lámpa, a ventilátor és a forgótányér m ködik, a „                    ” dinamikus kijelzésbe lép. A forgótányér visszaállítása után a sütő leállítja a sütést, és emlékeztet a sütés befejezésére.

Megjegyzés:

1. Ez a funkció csak lezárt sütés esetén működik. Ha sütés közben szünetet tart, vagy ha kinyitja az ajtót, az aktuális sütés nem tud belépni a forgótányér visszaállítási funkcióba.
2. Visszaállítási üzemmódban, nyitott ajtónál vagy ha megnyomta a „LEÁLLÍTÁS/VISSZAVONÁS” gombot a sütő visszatér várakozó üzemmódba.

Üzem mód táblázat

Üzem mód	Súly	Kijelző
A-1 Pizza	200 g	200
	400 g	400
A-2 Hús	250 g	250
	350 g	350
	450 g	450
A-3 Zöldség	200 g	200
	300 g	300
	400 g	400
A-4 Tészta	50 g (450 g hideg vízzel)	50
	100 g (800 g hideg vízzel)	100
A-5 Burgonya	200 g	200
	400 g	400
	600 g	600
A-6 Hal	250 g	250
	350 g	350
	450 g	450
A-7 Ital	1 csésze (120 ml)	1
	2 csésze (240 ml)	2
	3 csésze (360 ml)	3
A-8 Pattogatott kukorica	50 g	50
	85 g	85
	100 g	100

Hibaelhárítás

Normáli	
A mikrohullámú sütő zavarja a TV jelvételezt	A mikrohullámú sütő működés közben zavarhatja a rádió és a TV jelvételezt. Interferenciája hasonló a kis elektromos készülékek, például turmixgép, porszívó és elektromos ventilátor interferenciájához. Ez normális jelenség.
Halvány sütővilágítás	Kis teljesítményű mikrohullámú sütésnél a sütő fénye elhalványulhat. Ez normális jelenség.
Gőz gyűlik össze az ajtón, forró levegő áramlik a szellőzőnyílásokból	A sütés során gőz távozhat az ételből. Ennek nagy része a szellőzőnyílásokon keresztül távozik. De egy része olyan hűvös helyen halmozódhat fel, mint a sütő ajtaja. Ez normális jelenség.
A sütő véletlenül elindul, amikor nincsen benne étel.	Tilos az eszközt úgy üzemeltetni, hogy nincsen benne étel. Ez nagyon veszélyes.

Probléma	Lehetséges ok	Megoldás
A sütőt nem lehet elindítani.	(1) A tápkábel nincs jól csatlakoztatva.	Húzza ki az áramforrásból. 10 másodperc után csatlakoztassa újra.
	(2) A biztosíték kiolvadt vagy a kismegszakító működésbe lépett.	Cserélje ki a biztosítékot vagy állítsa alaphelyzetbe a kismegszakítót (cégünk szakemberei javítják).
	(3) A csatlakozóaljzat meghibásodott.	Ellenőrizze a csatlakozóaljzatot megfelelnek az egys más elektromos készülékekkel.
A sütő nem melegszik fel.	(4) Az ajtó nincs jól becsukva.	Jól csukja be az ajtót.



Az elektromos és elektronikus berendezések hulladékairól szóló irányelv szerint az elektromos és elektronikus berendezések hulladékait külön kell gyűjteni és kezelni. Ha a jövőben bármikor túl szeretne adni ezen a terméken, kérjük, NE a háztartási hulladékba dobja. Kérjük, küldje a terméket az elektromos és elektronikus berendezések hulladékainak gyűjtőhelyére, ahol azok rendelkezésre állnak.

TOSHIBA



Kuchenka Mikrofalowa

INSTRUKCJA OBSŁUGI

Model:

MW2-AG23PF(BK)

Przeczytaj uważnie niniejszą instrukcję przed użyciem kuchenki mikrofalowej i zachowaj ją na przyszłość.

Postępując zgodnie z instrukcjami, kuchenka będzie służyć Ci przez wiele lat.

ZACHOWAJ INSTRUKCJĘ DO UŻYTKU W PRZYSZŁOŚCI

ŚRODKI OSTROŻNOŚCI W CELU UNIKNIĘCIA NARAŻENIA NA NADMIERNE PROMIENIOWANIE MIKROFALOWE

(a) Nie należy włączać kuchenki przy otwartych drzwiczkach, ponieważ może to skutkować narażeniem na szkodliwą energię mikrofalową. Nie wolno uszkadzać ani ingerować w blokadę bezpieczeństwa.

(b) Nie wolno umieszczać przedmiotów pomiędzy frontem kuchenki a drzwiczkami ani pozwalać, aby brud lub pozostałości środków czyszczących gromadziły się na powierzchniach uszczelniających.

(c) **OSTRZEŻENIE:** Jeżeli drzwiczki lub uszczelki drzwiczek są uszkodzone, kuchenki nie wolno uruchamiać do czasu naprawy przez osobę wykwalifikowaną.

UWAGA

Jeśli urządzenie nie jest utrzymywane w czystości, jego powierzchnia może ulec zniszczeniu, co wpłynie na trwałość urządzenia i może skutkować niebezpieczeństwem.

Dane techniczne

Model:	MW2-AG23PF(BK)
Napięcie znamionowe:	230-240V~50Hz
Znamionowa Moc Wejściowa (kuchenka mikrofalowa):	1250-1320W
Znamionowa Moc Wyjściowa (kuchenka mikrofalowa):	850-900W
Znamionowa Moc Wejściowa (grill):	1000-1050W
Pojemność Kuchenki:	23L
Średnica Płyty Obrotowej:	Ø270mm
Wymiary Zewnętrzne:	485x403x296mm
Waga Netto:	Okolo 14.1 kg

WAŻNE INSTRUKCJE BEZPIECZEŃSTWA

Aby zmniejszyć ryzyko pożaru, porażenia prądem, urazów lub narażenia na promieniowanie mikrofalowe podczas korzystania z urządzenia, należy stosować następujące środki ostrożności:

1. Zapoznaj się i postępuj zgodnie ze: „ŚRODKAMI OSTROŻNOŚCI W CELU UNIKNIĘCIA NARAŻENIA NA PROMIENIOWANIE MIKROFALOWE”.
2. Urządzenie może być używane przez dzieci powyżej 8 lat oraz osoby o ograniczonych zdolnościach fizycznych, sensorycznych lub umysłowych, lub braku doświadczenia i wiedzy, pod warunkiem nadzoru lub poinstruowania odnośnie bezpiecznego korzystania z urządzenia i zrozumienia powiązanego z tym zagrożenia. Dzieci nie mogą bawić się urządzeniem. Czyszczenie i konserwacja nie mogą być wykonywane przez dzieci poniżej 8. roku życia i bez nadzoru. Dzieci do 8. roku życia nie powinny zbliżać się do urządzenia bez stałego nadzoru.
3. Urządzenie oraz kabel muszą być poza zasięgiem dzieci poniżej 8. roku życia.
4. Jeśli przewód zasilający jest uszkodzony, w celu uniknięcia zagrożenia musi on zostać wymieniony przez producenta lub jego autoryzowany serwis. (Dla urządzenia z nasadką typu Y)
5. **OSTRZEŻENIE:** Przed wymianą lampy należy upewnić się, że urządzenie jest wyłączone, aby uniknąć ryzyka porażeniem prądem.

6. OSTRZEŻENIE: Niewykwalifikowane osoby nie powinny przeprowadzać żadnych napraw ani Konserwacji wymagających zdjęcia pokrywy chroniącej przed narażeniem na promieniowanie mikrofalowe.
7. OSTRZEŻENIE: Płyny i inna żywność nie mogą być podgrzewane w szczelnie zamkniętych pojemnikach z uwagi na ryzyko wybuchu.
8. Podczas podgrzewania żywności w plastikowych lub papierowych pojemnikach, należy obserwować kuchenkę ze względu na ryzyko zapłonu.
9. Używać tylko przyborów kuchennych przystosowanych do użytku w kuchenkach mikrofalowych.
10. W razie pojawienia się dymu, należy wyłączyć urządzenie lub wyjąć wtyczkę z gniazdka i pozostawić zamknięte drzwiczki w celu stłumienia płomieni.
11. Podgrzewanie napojów w kuchenke mikrofalowej może skutkować opóźnionym i gwałtowne wrzenie, dlatego należy ostrożnie obchodzić się z naczyniem/ pojemnikiem.
12. Zawartość butelek do karmienia i słoiczków z jedzeniem dla niemowląt należy wymieszać lub wstrząsnąć, a przed spożyciem sprawdzić temperaturę, aby uniknąć poparzeń.
13. Jaja w skorupkach i całe jajka na twardo nie powinny być podgrzewane w kuchenke mikrofalowej, ponieważ mogą wybuchnąć, nawet po zakończeniu podgrzewania mikrofalowego.
14. Kuchenkę należy regularnie czyścić i usuwać wszelkie resztki żywności.

15. Nieutrzymywanie kuchenki w czystości może doprowadzić do zniszczenia powierzchni, co może niekorzystnie wpłynąć na trwałość urządzenia i powodować zagrożenie.

16. Dla uniknięcia przegrzania, urządzenie nie należy montować za ozdobnymi drzwiami. (Nie dotyczy urządzeń z drzwiczkami ozdobnymi).

17. Należy używać wyłącznie sondy temperatury zalecanej dla tej kuchenki. (dla kuchenek umożliwiających użycie sondy temperatury.)

18. Kuchenki mikrofalowej nie należy umieszczać w szafce, jeśli nie została przetestowana pod tym kątem.

19. Kuchenka mikrofalowa musi być obsługiwana przy otwartych drzwiach ozdobnych. (dot. kuchenek z ozdobnymi drzwiczkami.)

20. Urządzenie przeznaczone jest do użytku domowego i podobnych zastosowań, jak:

- kuchnie dla personelu w sklepach, biurach i innych miejscach pracy;
- dla klientów hoteli, moteli i innych miejsc zakwaterowania,
- gospodarstwa,
- hostele i pensjonaty.

21. Kuchenka mikrofalowa jest przeznaczona do podgrzewania potraw i napojów. Suszenie żywności lub odzieży i ogrzewanie poduszek rozgrzewające, kaptcie, gąbek, wilgotnych ściereczek itp. może spowodować obrażenia, zapłon lub pożar.

22. Podczas gotowania w kuchence mikrofalowej nie wolno używać metalowych pojemników na żywność i napoje.

23. Urządzenia nie należy czyścić myjką parową.
24. Urządzenie jest przeznaczone do użytku wolnostojącego.
25. Tylne powierzchnie urządzeń powinna być umieszczona przy ścianie.
26. Urządzenie nie jest przeznaczone do użytku zewnętrznym zegarem lub oddzielnym systemem zdalnego sterowania.
27. Należy pamiętać, iż podczas pracy urządzenia zewnętrzne powierzchnie mogą osiągać wysoką temperaturę.
28. OSTRZEŻENIE: Gdy urządzenie pracuje w trybie konwekcyjnym, dzieci powinny używać kuchenki wyłącznie pod nadzorem osoby dorosłej ze względu na wysoką wytwarzaną temperaturę.

**PRZECZYTAĆ UWAŻNIE I ZACHOWAĆ DO
WGLĄDU W PRZYSZŁOŚCI**

Aby zmniejszyć ryzyko urazów należy podłączyć urządzenie do uziemienia

NIEBEZPIECZEŃSTWO

Zagrożenie Porażeniem Prądem

Dotknięcie niektórych elementów wewnętrznych może spowodować poważne obrażenia lub śmierć. Nie demontować urządzenia.

OSTRZEŻENIE

Niebezpieczeństwo Porażenia Prądem

Nieprawidłowe uziemienie może skutkować porażeniem prądem.

Nie podłączać do gniazdka, dopóki urządzenie nie zostanie prawidłowo zainstalowane i uziemione.

To urządzenie wymaga uziemienia. W przypadku zwarcia uziemienie zmniejsza ryzyko porażenia prądem, zapewniając przewód odprowadzający prąd elektryczny.

To urządzenie jest wyposażone w kabel zasilający z przewodem uziemienia oraz wtyczką uziemiającą. Wtyczkę należy podłączyć do

prawidłowo zainstalowanego i uziemionego gniazdka.

Skontaktuj się

z wykwalifikowanym elektrykiem lub serwisantem jeśli instrukcje dotyczące uziemienia nie są w pełni zrozumiałe lub w razie wątpliwości, czy urządzenie jest prawidłowo uziemione.

Jeśli konieczne jest użycie przedłużacza, używaj tylko przedłużacza 3-żyłowego.

1. Do urządzenia dołączony jest krótki przewód zasilania w celu zmniejszenia ryzyka zaplątania się lub potknięcia o dłuższy przewód.
2. Jeśli używany jest długi zespół przewodów lub przedłużacz:

1)Oznaczone parametry elektryczne przewodu lub przedłużacza powinny wynosić przynajmniej tyle, co parametry elektryczne urządzenia.

2)Przedłużacz musi być 3-żyłowym przewodem z uziemieniem.

3)Długi przewód powinien być ułożony w taki sposób, aby nie zwisał z blatu, gdzie występuje ryzyko jego pociągnięcia przez dzieci lub przypadkowego potknięcia.

CZYSZCZENIE

Pamiętaj, aby odłączyć urządzenie od zasilania.

1. Po użyciu wyczyść komorę kuchenki lekko zwilżoną szmatką.
2. Akcesoria czyścić w zwykły sposób w wodzie z płynem do mycia.
3. Ramę i uszczelkę drzwiczek oraz sąsiadujące części należy dokładnie wyczyścić wilgotną szmatką, jeśli są zabrudzone.
4. Nie należy używać agresywnych, ciernych środków czyszczących ani ostrych, metalowych skrobaków do czyszczenia szyby drzwiczek kuchenki, ponieważ mogą one zarysować powierzchnię, co grozi uszkodzeniem szyby.
5. Wskazówka dot. Czyszczenia --- Aby ułatwić czyszczenie ścian komory mających styczność z przyrządzaną żywnością: Umieść pół cytryny w misce, dodaj 300 ml (1/2 kwarty) wody i podgrzewaj w 100% mocy kuchenki przez 10 minut. Wytrzyj piekarnik do czysta miękką, suchą ścierką.

NACZYNIA I SZTUĆCE

UWAGA

Ryzyko Urazu

Niewykwalifikowane osoby nie powinny przeprowadzać żadnych napraw ani konserwacji wymagających zdejmowania osłony chroniącej przed narażeniem na promieniowanie mikrofalowe.

Patrz instrukcje „Materiały do użytku w kuchenkach mikrofalowych, i których stosowania należy unikać”.

Istnieją niemetalowe przybory, których nie można bezpiecznie używać w kuchence mikrofalowej. W razie wątpliwości dane naczynie można przetestować postępując zgodnie z poniższą procedurą.

Test Naczyń:

1. Napełnij pojemnik nadający się do kuchenek mikrofalowych 1 szklanką zimnej wody (250 ml) wraz z testowanym naczyniem.
2. Gotuj z maksymalną mocą przez 1 minutę.
3. Ostrożnie dotknij naczynia. Jeśli puste naczynie jest ciepłe, nie używaj go do gotowania w kuchence mikrofalowej.
4. Nie przekraczaj 1 minuty czasu gotowania.

Materiały, których można używać w kuchence mikrofalowej

Naczynia	Uwagi
Naczynie do przyrumieniania	Stosować się do zaleceń producenta. Dno naczynia musi znajdować się przynajmniej 3/16 cala (5 mm) nad płytą obrotową. Nieprawidłowe użytkowanie może spowodować pęknięcie płyty.
Naczynia stołowe	Tylko przystosowane do kuchenek mikrofalowych. Stosować się do zaleceń producenta. Nie używać popękanych lub wyszczerbionych naczyń.
Szklane słoiki	Zawsze zdejmować pokrywkę. Używać tylko do podgrzewania potraw. Większość szklanych słoików nie jest żaroodporna i może pęknąć.
Szkoło	Tylko żaroodporne szkło do piekarnika. Nie może posiadać metalowego wykończenia. Nie używać popękanych lub wyszczerbionych naczyń.
Woreczki do pieczenia	Stosować się do zaleceń producenta. Nie zamykać metalową opaską. Wykonać nacięcia, aby para mogła uciec.
Talerze i kubki papierowe	Używać tylko do krótkotrwałego gotowania / podgrzewania. Podczas gotowania nie zostawiać kuchenki bez nadzoru.
Ręczniki papierowe	Do przykrywania potraw w celu odgrzania i wchłonięcia tłuszczu. Używać pod nadzorem tylko do krótkotrwałego gotowania.
Papier do pieczenia	Używać jako przykrycia, aby zapobiec rozpryskiwaniu, lub owinięcia podczas gotowania na parze.
Plastik	Tylko przystosowane do kuchenek mikrofalowych. Stosować się do zaleceń producenta. Tylko oznaczone jako „Do Użytku w Kuchence Mikrofalowej”. Niektóre pojemniki mięknią, gdy żywność w środku nagrzewa się. „Woreczki do gotowania” i szczelnie zamknięte torby plastikowe powinny być rozcięte, przebite lub przewietrzone zgodnie z instrukcją na opakowaniu.
Folia plastikowa	Tylko przystosowane do kuchenek mikrofalowych. Do przykrycia potraw w czasie gotowania aby zachować wilgoć. Folia nie może dotykać żywności.
Termometry	Tylko do użytku w kuchence mikrofalowej (termometry do mięsa i słodczy)
Papier woskowy	Używać jako osłony, aby zapobiec rozpryskiwaniu i zatrzymać wilgoć.

Materiały, których należy unikać w kuchence mikrofalowej

Naczynia	Uwagi
Aluminiowa taca	Może powodować iskrzenie. Przełóż żywność do naczynia.
Karton na żywność z metalowym uchwytem	Może powodować iskrzenie. Przełóż żywność do naczynia.
Naczynia metalowe lub z wykończeniem	Metal osłania żywność przed promieniowaniem mikrofalowym. Metalowe wykończenia mogą powodować iskrzenie.
Opaski metalowe	Mogą spowodować iskrzenie i pożar w kuchence.
Torby papierowe	Może spowodować pożar w kuchence.
Pianka plastikowa	Pianka z plastikowa pod wpływem wysokiej temperatury może stopić się lub zanieczyścić znajdującą się w środku ciecz.
Drewno	Drewno w kuchence mikrofalowej wysycha i może się rozwarstwiać lub pękać.

USTAWIANIE KUCHENKI

Nazwy części i akcesoriów kuchenki

Wymij kuchenkę i wszystkie materiały z kartonu i komory kuchenki.

Twoja kuchenka jest wyposażona w następujące akcesoria:

Szklana taca	1
Zespół pierścienia płyty obrotowej	1
Instrukcja Obsługi	1

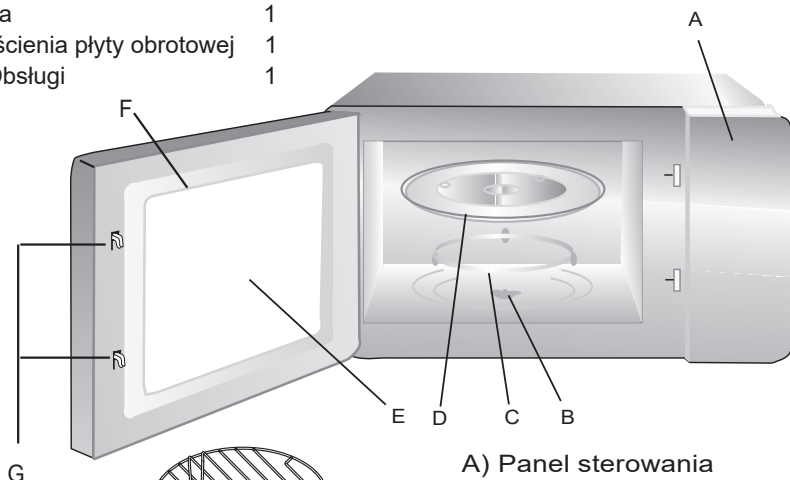

- A) Panel sterowania
- B) Wał płyty obrotowej
- C) Zespół pierścienia płyty obrotowej
- D) Szklana taca
- E) Okienko
- F) Zespół drzwiczek
- G) System blokady bezpieczeństwa

Ruszt do grillowania (nie do użytku w funkcji kuchenki mikrofalowej, musi być umieszczony na szklanej tacy)

Instalacja płyty obrotowej

Tuleja (od spodu)

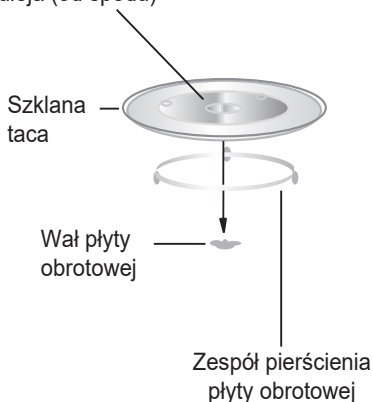

- a. Nigdy nie stawiaj szklanej tacy spodem do góry. Ruch szklanej tacy nie może być ograniczany.
- b. Podczas gotowania należy zawsze używać zarówno szklanej tacy, jak i zespołu pierścienia obrotowego.
- c. Wszelką żywność i pojemniki z żywnością na czas gotowania umieszczać należy na szklanej tacy.
- d. W razie pęknięcia tacy lub zespołu pierścienia obrotowego, skontaktuj się z najbliższym autoryzowanym centrum serwisowym.

Instalacja na blacie

Usuń wszystkie elementy opakowania i akcesoria. Sprawdź kuchenkę pod kątem uszkodzeń, takich jak wgniecenia lub wyłamane drzwiczki. Nie instalować, jeśli kuchenka jest uszkodzona.

Obudowa: Usuń folię ochronną znajdującą się na powierzchni obudowy kuchenki mikrofalowej. Nie zdejmuj jasnobrązowej osłony mikowej przymocowanej do komory kuchenki w celu ochrony magnetronu.

Instalacja

1. Wybierz równą powierzchnię, która zapewnia wystarczająco dużo otwartej przestrzeni dla otworów wlotowych i / lub wylotowych.

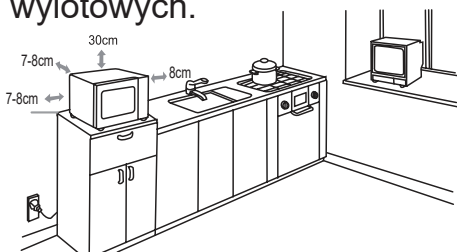

(1) Minimalna wysokość montażu to 85 cm.

(2) Tylna powierzchnia urządzenia powinna być skierowana do ściany. Pozostaw minimalny odstęp 30 cm nad kuchenką; minimalny odstęp 20 cm między kuchenką a sąsiednimi ścianami.

(3) Nie zdejmuj nóżek ze spodu kuchenki.

(4) Blokowanie otworów wlotowych i / lub wylotowych może spowodować uszkodzenie kuchenki.

(5) Ustaw kuchenkę jak najdalej od radia i telewizora. Działanie kuchenki mikrofalowej może powodować zakłócenia odbioru radia lub telewizji.

2. Podłącz kuchenkę do standardowego gniazdka domowego. Upewnij się, że napięcie i częstotliwość są zgodne z podanymi na tabliczce znamionowej.

OSTRZEŻENIE: Nie instaluj kuchenki nad płytą kuchenną lub innym urządzeniem wytwarzającym ciepło. Zainstalowanie jej w pobliżu lub nad źródłem ciepła może spowodować uszkodzenie kuchenki i unieważnienie gwarancji.







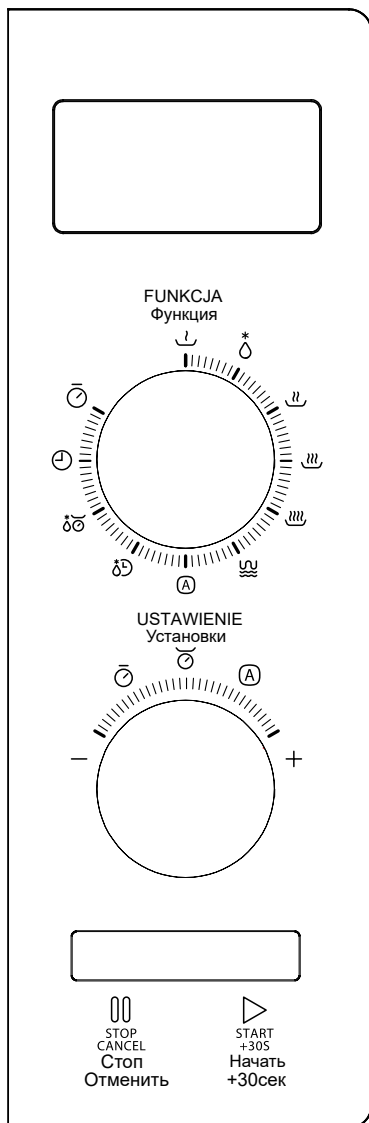





Powierzchnia zewnętrzna może być gorąca w trakcie pracy.



PANEL STEROWANIA



INSTRUKCJA

-  Microwave
 -  10%
 -  30%
 -  50%
 -  80%
 -  100%
-  Micro.+Grill
-  Menu Auto
-  Minutnik Kuchenny
-  Zegar
-  Rozmrażanie Wagowe
-  Rozmrażanie Według Czasu

INSTRUKCJA OBSŁUGI

Niniejsza kuchenka mikrofalowa wykorzystuje nowoczesne sterowanie elektroniczne w celu regulacji parametrów gotowania i dostosowania ich do potrzeb użytkownika dla lepszych efektów.

Instrukcje Pokręteł

Panel zawiera dwa pokręta. Dla ułatwienia obsługi, w instrukcji pokrętko lewe nazwane jest pokrętkiem parametru. Pokrętko prawe nazwane jest pokrętkiem funkcji.

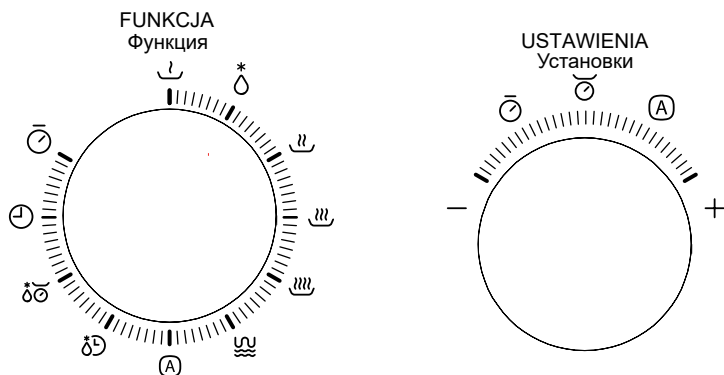

1. Ustawienia Zegara

Gdy kuchenka mikrofalowa jest podłączona do prądu, na wyświetlaczu pojawi się „0:00”, brzęczyk zabrzmi jednokrotnie. Następnie urządzenie przejdzie w tryb czuwania.

- 1) Obróć pokrętko funkcji do pozycji „Zegar”, ekran wyświetli „00:00”, a cyfry godziny będą migać.
- 2) Obróć pokrętkiem parametru, aby ustawić godzinę, wprowadzona wartość musi wynosić od 0 do 23.
- 3) Naciśnij „START/+30S”, aby potwierdzić, po czym migać zaczną cyfry minut.
- 4) Obróć pokrętkiem parametru, aby ustawić minuty, wprowadzona wartość musi wynosić od 0 do 59.
- 5) Naciśnij „START/+30S”, aby zakończyć ustawianie zegara. Symbol „:” zacznie migać.

- Uwaga:
- 1) Jeśli zegar nie jest ustawiony, nie będzie on działał, gdy urządzenie jest zasilane.
 - 2) W trakcie ustawiania zegara, jeśli w ciągu 1 minuty nie zostanie naciśnięty przycisk „START/+30S” w celu potwierdzenia, kuchenka automatycznie powróci do poprzedniego stanu.

2. Minutnik Kuchenny

- 1) Obróć pokrętkę funkcji na „Minutnik kuchenny”, na ekranie pojawi się „00:00”.
- 2) Obróć pokrętkę parametru, aby wprowadzić właściwy czas.
(Maksymalny czas to 95 minut)
- 3) Naciśnij „START / + 30S”, aby potwierdzić ustawienie.
- 4) Gdy minutnik odliczy do zera, wskaźnik zegara zgaśnie. Brzęczyk zadzwoni 5 razy.
Jeśli ustawiony został zegar (system 24-godzinny), na ekranie pojawi się aktualna godzina.

Uwaga: Zegar minutnika nie działa w systemie 24-godzinnym. Minutnik odlicza do zera.

3. Gotowanie Mikrofalowe

- 1) Obróć pokrętkę funkcji do pozycji „10%”, „30%” „100%”. Odnosi się do mocy kuchenki mikrofalowej. Wyświetli się „P10”, „P30” „P100”.
- 2) Obróć pokrętkę parametru, aby ustawić czas gotowania.
(Maksymalny czas gotowania to 95 minut)
- 3) Naciśnij „START/+30S” aby zacząć gotować Brzęczyk zabrzmi raz.

UWAGA: wielkości kroków dla regulacji czasu są następujące:

0---1 min	: 5 sekund
1---5 min	: 10 sekund
5---10 min	: 30 sekund
10---30 min	: 1 minuta
30---95 min	: 5 minut

Tabela mocy mikrofal

Moc Mikrofali	Wysoka	Śr. Wysoka	Średnia	Śr. Niska	Niska
Wyświetlacz	P100	P80	P50	P30	P10

4. Grill lub Gotowanie Combi.

- 1) Obróć pokrętkę funkcji na „Grill / Combi.”, Na ekranie pojawi się „G”
- 2) Obróć pokrętkę parametru, aby wybrać żądany tryb gotowania, a następnie kolejno pojawi się „G”, „C-1” lub „C-2”.
- 3) Naciśnij „START/+30S” aby potwierdzić.
- 4) Obróć pokrętkę parametru, aby ustawić czas gotowania.
- 5) Naciśnij „START/+30S” aby rozpocząć gotowanie.

Uwaga: jeśli minie połowa czasu grillowania, kuchenka wyda podwójny dźwięk, co jest normalne. Aby uzyskać lepszy efekt grillowania potraw, należy je odwrócić, zamknąć drzwiczki, a następnie nacisnąć „START/+30S” aby kontynuować gotowanie. W razie niewykonania czynności, kuchenka wznowi działanie.

5. Szybkie gotowanie

- 1) W stanie czuwania naciśnij „START/+30S” aby rozpocząć gotowanie z mocą P100, każde kolejne naciśnięcie wydłuży czas gotowania o 30 sekund, do 95 minut.
- 2) W trybie mikrofali, grillowania, konwekcyjno-parowym lub rozmrażania wg czasu, każde naciśnięcie „START/+30S” może wydłużyć czas gotowania o 30 sekund.

6. Rozmrażanie Wagowe

- 1) Gdy pokrętko funkcji znajduje się na pozycji „Rozmrażanie według wagi”, wyświetla się „dEF1”;
- 2) Obróć pokrętko parametrów, aby wybrać wagę potrawy. Zakres wagi to 100-2000g.
- 3) Naciśnij „START/+30S” aby rozpocząć rozmrażanie.



7. Rozmrażanie Według Czasu

- 1) Gdy pokrętko funkcji znajduje się na pozycji „Rozmrażanie wg czasu”, wyświetla się „dEF2”;
- 2) Obrócić pokrętko parametru, aby wybrać czas rozmrażania. Zakres czasu to 0:05-95:00.
- 3) Naciśnij „START/+30S” rozpocząć rozmrażanie. Moc rozmrażania wynosi P30. Nie można go zmienić.

8. Menu Auto

- 1) Obróć pokrętko funkcji do „Auto Menu”, aby wybrać gotowanie automatyczne. Błysk „A-1”;
- 2) Obróć pokrętko parametru, aby wybrać określone menu. Wyświetli się „A-1”, „A-2”... „A-8”.
- 3) Naciśnij „START/+30S” aby potwierdzić wybrane menu.
- 4) Obróć pokrętko parametru, aby wybrać wagę potrawy.
- 5) Naciśnij „START/+30S” aby zacząć gotować.

9. Funkcja blokady dla dzieci

Blokada: w stanie czuwania naciśnij „STOP/ANULUJ” przez 3 sekundy; rozlegnie się długi sygnał dźwiękowy oznaczający wejście w stan blokady przed dziećmi i wyświetli się aktualna godzina, jeśli została ustawiona, w przeciwnym razie na ekranie pojawi się „   ”.

Zwolnienie blokady: w stanie zablokowanym naciśnij „STOP/ANULUJ” przez 3 sekundy; rozlegnie się długi sygnał dźwiękowy oznaczający zwolnienie blokady.

10. Funkcja Eco

Włączenie tryb ECO: w stanie czuwania naciśnij „STOP/ANULUJ” dwukrotnie w ciągu 1 sekundy; na 3 sekundy pojawi się „ECO”. Po 3 sekundach kuchenka przejdzie w stan czuwania.

W przypadku braku działania ekran wyłączy się po 1 minucie. Każda operacja może ponownie podświetlić ekran; Jeśli drzwiczki zostaną otwarte, lampka kuchenki wyłączy się automatycznie po 1 minucie.

Wyjście z trybu ECO: w stanie czuwania naciśnij „STOP/ANULUJ” dwukrotnie w ciągu 1 sekundy; na 3 sekundy wyświetli się „OFF”. Po 3 sekundach kuchenka przejdzie w stan czuwania. W przypadku braku działania, ekran pozostaje jasny. Jeśli drzwiczki są otwarte, lampka kuchenki pozostanie włączona.

Uwaga: W przypadku odłączenia zasilania funkcja ECO zostanie anulowana.

11. Specyfikacje

- 1) Brzęczyk zabrzmi raz na początku obracania pokrętki funkcji.
- 2) „START/+30S” należy nacisnąć, aby kontynuować gotowanie po otwarciu drzwi podczas gotowania;
- 3) Po ustawieniu programu gotowania, jeśli „START/+30S” nie zostanie wciśnięty przez 1 minutę, wyświetlona zostanie aktualna godzina. Ustawienie zostanie anulowane.
- 4) Brzęczyk zabrzmi pięciokrotnie, aby przypomnieć, że gotowanie zostało zakończone.

12. Funkcja resetowania płyty obrotowej

Po zakończeniu gotowania, jeśli płyta obrotowa nie znajduje się w położeniu początkowym, urządzenie uruchomi funkcję resetowania płyty. W tym czasie podczas pracy lampy, wentylatora i płyty, wyświetli się „”. Po zresetowaniu płyty obrotowej kuchenka przestaje gotować i przypomina o zakończeniu gotowania.

Uwaga:

1. Ta funkcja działa tylko dla pojedynczego zakończonego gotowania. W razie zatrzymania lub otwarcia drzwiczek kuchenki podczas gotowania, urządzenie nie może przejść do funkcji resetowania płyty obrotowej.
2. W stanie resetu, otwarcie drzwiczek lub naciśnięcie „STOP/ANULUJ” spowoduje powrót kuchenki do stanu czuwania.

Tabela Menu

Menu	Waga	Wyświetlacz
A-1 Pizza	200 g	200
	400 g	400
A-2 Mięso	250 g	250
	350 g	350
	450 g	450
A-3 Warzywa	200 g	200
	300 g	300
	400 g	400
A-4 Makaron	50g (z 450 g zimnej wody)	50
	100 g (z 800 g zimnej wody)	100
A-5 Ziemniaki	200 g	200
	400 g	400
	600 g	600
A-6 Ryby	250 g	250
	350 g	350
	450 g	450
A-7 Napoje	1 filiżanka (120 ml)	1
	2 filiżanki (240 ml)	2
	3 filiżanki (360 ml)	3
A-8 Popcorn	50 g	50
	85 g	85
	100 g	100

Rozwiązywanie problemów

Normalne Działanie	
Kuchenka mikrofalowa zakłóca odbiór TV	Odbiór sygnału radiowego i TV może być zakłócony podczas pracy kuchenki mikrofalowej. Są to zakłócenia zbliżone do niewielkich urządzeń elektrycznych, jak mikser, odkurzacz, czy wiatrak elektryczny. Jest to zjawisko normalne.
Słabe światło kuchenki	Podczas gotowania przy niskiej mocy, światło w kuchence może być słabe. Jest to normalne.
Nagromadzenie pary na drzwiczkach, gorące powietrze z wentylatorów	Podczas gotowania z żywności wydobywać się może para. Większość odprowadzana jest przez wentylatory, lecz część skrapla się na chłodnych powierzchniach, jak drzwiczki kuchenki.
Kuchenka uruchamia się przypadkowo bez żywności	Zabrania się uruchamiania urządzenia bez żywności w środku. Jest to bardzo niebezpieczne.

Problem	Możliwa przyczyna	Rozwiązanie
Kuchenka nie uruchamia się	(1) Kabel zasilania nie jest prawidłowo podłączony.	Odłączyć i podłączyć ponownie po 10 sekundach.
	(2) Przepalony bezpiecznik lub załączony wyłącznik obwodu.	Wymienić bezpiecznik lub zresetować wyłącznik obwodu (naprawa przeprowadzana przez personel przeszkolony Firmy).
	(3) Problem z gniazdkiem.	Sprawdzić gniazdko z innymi urządzeniami elektrycznymi.
Kuchenka nie grzeje	(4) Drzwiczki nie zamknięte.	Domknąć drzwiczki.



Zgodnie z dyrektywą w sprawie Odpadów Elektrycznych i Elektronicznych (WEEE), odpady takie muszą być zbierane i przetwarzane oddzielnie. Jeśli w przyszłości zajdzie potrzeba utylizacji urządzenia, NIE wyrzucaj go razem z odpadami domowymi. Prosimy o przekazanie urządzenia do punktu zbiórki odpadów elektrycznych i elektronicznych, jeśli są dostępne.

TOSHIBA



Микроволновая печь
РУКОВОДСТВО ПО ЭКСПЛУАТАЦИИ

Модель:

MW2-AG23PF(BK)

Русский

Внимательно прочитайте эти инструкции перед началом эксплуатации микроволновой печи и сохраните их для дальнейшего использования.

При соблюдении инструкции ваша печь будет хорошо служить вам много лет.

СОХРАНИТЕ ЭТИ ИНСТРУКЦИИ

СОДЕРЖАНИЕ

ТЕХНИЧЕСКИЕ ХАРАКТЕРИСТИКИ	3
КОМПЛЕКТНОСТЬ	4
МЕРЫ БЕЗОПАСНОСТИ.....	4
ПОДГОТОВКА К ПРИМЕНЕНИЮ.....	6
ПОРЯДОК РАБОТЫ	11
ВОЗМОЖНЫЕ НЕИСПРАВНОСТИ И СПОСОБЫ ИХ УСТРАНЕНИЯ	19
Правильная утилизация продукта	20

ТЕХНИЧЕСКИЕ ХАРАКТЕРИСТИКИ

Печь предназначена для приготовления пищи, разогревания и размораживания пищевых продуктов.

Условия эксплуатации

Температура воздуха	от +10 до +35°C
Относительная влажность воздуха	от 35 до 80%
Атмосферное давление	от 86 до 106 кПа (от 650 до 800 мм рт. ст)

Основные параметры

Напряжение питания от сети переменного тока частотой 50 Гц	230-240 В
Номинальная микроволновая мощность	850-900 Вт
Номинальная потребляемая мощность	
- в режиме «Микроволны»	1250-1320 Вт
- в режиме «Гриль»	1000-1050 Вт
Рабочая частота	2450±49 МГц
Объем камеры	23 л
Диаметр стеклянного блюда	270 мм
Габаритные размеры	485 x 403 x 296 мм
Масса, не более	14,1 кг
Содержание драгоценных материалов:	
Серебро	0,3574 г

При покупке печи проверьте ее на отсутствие механических повреждений конструкции, внешнего оформления и упаковки, на функционирование, на соответствие комплекта поставки разделу «КОМПЛЕКТНОСТЬ» настоящего Руководства по эксплуатации.

Примечание: Выполнение указанных проверок является обязанностью продавца.

Проверьте наличие гарантийного и отрывных талонов и правильность их заполнения (наличие даты продажи и печати фирмы-продавца).

Сохраняйте кассовый чек, Руководство по эксплуатации и гарантийный талон до конца гарантийного срока эксплуатации.

Руководство по эксплуатации и гарантийный талон, прилагаемые к печи, при утере не возобновляются.

Во избежание повреждения печи при транспортировании в упаковке изготовителя соблюдайте меры предосторожности:

оберегайте от резких толчков и падений;

избегайте длительного пребывания под дождем или мокрым снегом.

Компания Toshiba постоянно совершенствует свои изделия и поэтому оставляет за собой право вносить изменения, не влияющие на безопасность и функционирование печи.

КОМПЛЕКТНОСТЬ

Печь	1 шт.
Руководство по эксплуатации	1 шт.
Гарантийный талон	1 шт.
Кольцо роликовое	1 шт.
Стеклянное блюдо	1 шт.
Решетка для гриля	1 шт.
Индивидуальная тара	1 компл.

МЕРЫ БЕЗОПАСНОСТИ

Важные правила безопасности

Внимательно прочтите и сохраните для использования в качестве справочной информации:



ВНИМАНИЕ: ПРИ ПОВРЕЖДЕНИИ ДВЕРЦЫ ИЛИ ДВЕРНЫХ УПЛОТНЕНИЙ ПЕЧЬ НЕ СЛЕДУЕТ ИСПОЛЬЗОВАТЬ ДО УСТРАНЕНИЯ НЕИСПРАВНОСТИ КОМПЕТЕНТНЫМ ПЕРСОНАЛОМ!

ВНИМАНИЕ: ВСЕ РАБОТЫ ПО ОБСЛУЖИВАНИЮ И РЕМОНТУ ПРИБОРА, СВЯЗАННЫЕ СО СНЯТИЕМ КРЫШЕК, ОБЕСПЕЧИВАЮЩИХ ЗАЩИТУ ОТ ВОЗДЕЙСТВИЯ МИКРОВОЛНОВОЙ ЭНЕРГИИ, ДОЛЖНЫ ВЫПОЛНЯТЬСЯ ТОЛЬКО СПЕЦИАЛИСТАМИ!

ВНИМАНИЕ: ЖИДКОСТИ И ДРУГИЕ ПРОДУКТЫ НЕЛЬЗЯ РАЗОГРЕВАТЬ В ЗАКРЫТЫХ ЕМКОСТЯХ ВО ИЗБЕЖАНИЕ ВЗРЫВА!

ВНИМАНИЕ: ИСПОЛЬЗОВАНИЕ ПЕЧИ ДЕТЬМИ БЕЗ НАДЗОРА РАЗРЕШАЕТСЯ ТОЛЬКО В СЛУЧАЕ, ЕСЛИ ИМ ДАНЫ СООТВЕТСТВУЮЩИЕ И ПОНЯТНЫЕ ИНСТРУКЦИИ О БЕЗОПАСНОМ ПОЛЬЗОВАНИИ ПЕЧЬЮ И ОПАСНОСТЯХ, КОТОРЫЕ МОГУТ ВОЗНИКНУТЬ ПРИ ЕЕ НЕПРАВИЛЬНОЙ ЭКСПЛУАТАЦИИ!

ВНИМАНИЕ: ПЕЧЬ НЕ ПРЕДНАЗНАЧЕНА ДЛЯ ИСПОЛЬЗОВАНИЯ ЛИЦАМИ (ВКЛЮЧАЯ ДЕТЕЙ) С ПОНИЖЕННЫМИ ФИЗИЧЕСКИМИ ИЛИ УМСТВЕННЫМИ СПОСОБНОСТЯМИ, ИЛИ ПРИ ОТСУТСТВИИ У НИХ ОПЫТА ИЛИ ЗНАНИЙ, ЕСЛИ ОНИ НЕ НАХОДЯТСЯ ПОД КОНТРОЛЕМ ИЛИ НЕ ПРОИНСТРУКТИРОВАНЫ ОБ ИСПОЛЬЗОВАНИИ ПЕЧИ ЛИЦОМ, ОТВЕТСТВЕННЫМ ЗА ИХ БЕЗОПАСНОСТЬ!

Дети должны находиться под контролем для недопущения игры с прибором.

Прибор не предназначен для приведения в действие внешним таймером или отдельной системой дистанционного управления.

ВНИМАНИЕ: ДЛЯ ПОДКЛЮЧЕНИЯ ПЕЧИ К СЕТИ ДОЛЖНА БЫТЬ ПРЕДУСМОТРЕНА РОЗЕТКА С ЗАЗЕМЛЯЮЩИМ КОНТАКТОМ!

ВНИМАНИЕ: ИСПОЛЬЗУЙТЕ ПЕЧЬ ТОЛЬКО ПО ЕЕ ПРЯМОМУ НАЗНАЧЕНИЮ ВО ИЗБЕЖАНИЕ ТРАВМИРОВАНИЯ И ПОВРЕЖДЕНИЯ ИМУЩЕСТВА!

Не пользуйтесь печью при повреждении шнура питания до устранения неисправности специалистом ремонтного предприятия.



ВНИМАНИЕ: ПРИ ПОВРЕЖДЕНИИ ШНУРА ПИТАНИЯ ЕГО ЗАМЕНУ, ВО ИЗБЕЖАНИЕ ОПАСНОСТИ, ДОЛЖЕН ПРОИЗВОДИТЬ ИЗГОТОВИТЕЛЬ, СЕРВИСНАЯ СЛУЖБА ИЛИ АНАЛОГИЧНЫЙ КВАЛИФИЦИРОВАННЫЙ ПЕРСОНАЛ!

Не эксплуатируйте печь вблизи источников воды или в условиях повышенной влажности.

Не допускайте попадания воды в вентиляционные отверстия.

При отключении вилки шнура питания от розетки не тяните за шнур, придерживайте вилку рукой.

Устанавливайте печь так, чтобы доступ к розетке сети был свободным.

Нагрев жидкостей посредством микроволновой энергии может вызвать задержанное бурное кипение, поэтому следует проявить осторожность при обращении с емкостями.

Перед чистой печи отключите вилку шнура питания от розетки и дайте печи остыть.

Прибор не должен размещаться в шкафу.

Микроволновая печь предназначена для разогрева пищи и напитков. Сушка пищи или одежды и подогрев грелок, шлепанцев, губок, влажной ткани и подобных предметов может привести к риску повреждения, воспламенения или пожара.

Настоящий прибор предназначен для использования в бытовых и аналогичных условиях, таких, как:

- кухни для сотрудников в магазинах, офисах и другие служебные помещения;
- фермерские хозяйства;
- гостиницы, мотели и другие типы жилья, связанные с проживанием постояльцев;
- гостиницы с условиями проживания типа «кровать и завтрак».

Не используйте для приготовления пищи металлическую посуду и посуду с металлической росписью во избежание возникновения дугового разряда, искрения, что может привести к повреждению как печи, так и посуды.

Пользуйтесь матерчатой прихваткой при извлечении посуды из печи. Посуда может быть горячей в результате передачи тепла от горячей пищи.

Во избежание ожогов содержимое бутылочек и емкостей с детским питанием необходимо перемешивать и взбалтывать, перед употреблением нужно проверять температуру пищи.

Не следует приготавливать в микроволновых печах яйца в скорлупе и сваренные яйца, так как они могут взорваться даже после прекращения воздействия микроволн

Меры пожарной безопасности

Не устанавливайте печь в ограниченном пространстве, где недостаточно места для нормальной вентиляции.

Не устанавливайте печь вблизи источников открытого огня, отопительных приборов.

Не эксплуатируйте печь в помещениях, где хранятся или используются легковоспламеняющиеся вещества.

Не используйте для чистки печи химические растворители и воспламеняющиеся вещества.

Не оставляйте работающую печь без присмотра. Превышение необходимой мощности или времени приготовления может вызвать перегрев и воспламенение.

При нагреве пищи в пластиковой или бумажной посуде следите за тем, чтобы во время работы печи не произошло возгорание.

Своевременно и регулярно очищайте камеру печи и уплотнители дверцы от жира и остатков пищи во избежание появления дыма в результате перегрева жира и остатков пищи.

Недостаточная чистота печи может привести к повреждению поверхности, что может сократить срок службы прибора и привести к возникновению опасной ситуации.

Отключайте печь, вынув вилку шнура питания из розетки, если Вы покидаете помещение на длительное время.

ПРИ ПОЯВЛЕНИИ ДЫМА ВЫКЛЮЧИТЕ ПЕЧЬ, ОТКЛЮЧИТЕ ЕЕ ОТ СЕТИ И НЕ ОТКРЫВАЙТЕ ДВЕРЦУ, ЧТОБЫ ПОГАСИТЬ ПЛАМЯ. НИ В КОЕМ СЛУЧАЕ НЕ ИСПОЛЬЗУЙТЕ ВОДУ ДЛЯ ТУШЕНИЯ ОГНЯ!

Вызовите специалиста ремонтного предприятия для устранения неисправности.

ПОДГОТОВКА К ПРИМЕНЕНИЮ



ВНИМАНИЕ! ДО ВКЛЮЧЕНИЯ ПЕЧИ В ЭЛЕКТРИЧЕСКУЮ СЕТЬ ОЗНАКОМЬТЕСЬ С МЕРАМИ БЕЗОПАСНОСТИ, ПРИВЕДЕННЫМИ В РАЗДЕЛЕ «МЕРЫ БЕЗОПАСНОСТИ» НАСТОЯЩЕГО РУКОВОДСТВА ПО ЭКСПЛУАТАЦИИ!

ВНИМАНИЕ! ПРИ НАЛИЧИИ ЗАЩИТНОГО СЛОЯ ПЛЕНКИ НА КОЖУХЕ, НЕОБХОДИМО ПЕРЕД ПЕРВЫМ ВКЛЮЧЕНИЕМ ПЕЧИ МИКРОВОЛНОВОЙ БЫТОВОЙ СНЯТЬ ЗАЩИТНЫЙ СЛОЙ ПЛЕНКИ С КОЖУХА!

Убедитесь в том, что ни упаковка, ни печь не были повреждены при транспортировке. При обнаружении повреждений эксплуатация печи не допускается.

После хранения печи при низких температурах или после транспортировки в зимних условиях включать ее можно не раньше, чем через 4 ч пребывания при комнатной температуре в распакованном виде.



Рисунок 1

Микроволновая печь предназначена для свободного размещения, как показано на рисунке 1. Со всех сторон к печи должен быть обеспечен доступ воздуха для вентиляции. Расстояние над печью должно составлять не менее 30 см, с задней стороны, с правой и левой сторон печи — не менее 7-8 см.

Не рекомендуется устанавливать печь вблизи телевизора, радиоприемника, антенны во избежание помех теле- и радиоприему.

Выньте из печи весь упаковочный материал и установите в нее роликовое кольцо и стеклянное блюдо. Стеклянное блюдо должно всегда находиться внутри печи.

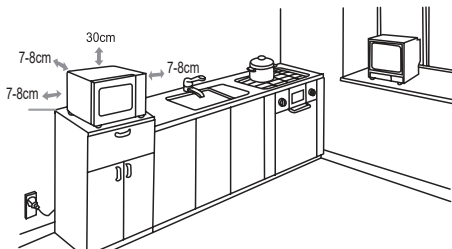
Перед началом эксплуатации внутреннюю поверхность печи, дверцу и уплотнительную прокладку следует протереть влажной салфеткой.

При приготовлении пищи следуйте приведенным ниже рекомендациям.

Выбор посуды



ПРЕДУПРЕЖДЕНИЕ! НЕ ГОТОВЬТЕ НЕПОСРЕДСТВЕННО НА СТЕКЛЯННОМ БЛЮДЕ ИЗ КОМПЛЕКТА ПЕЧИ. ОНО МОЖЕТ БЫТЬ ПОВРЕЖДЕНО ВСЛЕДСТВИЕ БОЛЬШОЙ РАЗНИЦЫ ТЕМПЕРАТУР, ИСПОЛЬЗУЙТЕ ТОЛЬКО ПОСУДУ, ПРЕДНАЗНАЧЕННУЮ ДЛЯ МИКРОВОЛНОВОЙ ПЕЧИ!

Пригодность посуды к использованию в печи определяется материалом, из которого она изготовлена, в соответствии с таблицей 1. Некоторые виды пластмасс при нагревании размягчаются, другие виды пластмасс могут треснуть, особенно при разогревании небольших порций пищи.

Пластмассовую посуду можно использовать для разогревания, но не для приготовления пищи. Обычная бытовая пластмасса не выдерживает нагрева выше плюс 90°C. Рекомендуется проверять теплостойкость пластмассовой посуды перед ее использованием.

Рекомендуется использовать круглую или овальную посуду.

Материалы, которые можно использовать в микроволновой печи:

Посуда	Применение
Форма для запекания	Следуйте инструкциям производителя. Нижняя часть такой посуды должна состоять не менее 3/16 дюймов (5 мм) над поворотным кругом. Неправильное использование такой посуды может привести к его поломке.
Столовая посуда	Распространяется только на ту посуду, которая будет безопасна для микроволновой печи. Следуйте инструкциям производителя. Не используйте посуду с трещинами или сколами.
Стеклянные банки	Всегда снимайте крышку. Используйте только для разогрева пищи, пока она не станет теплой. Большинство стеклянных банок не являются термостойкими и могут сломаться.
Стеклянная посуда	Только термостойкая посуда для духовки. Убедитесь, что металлическая отделка отсутствует. Не используйте посуду с трещинами или сколами.
Мешки для запекания	Следуйте инструкциям производителя. Не закрывайте мешки металлической стяжкой. Сделайте в них разрезы, чтобы выпустить пар.
Картонные тарелки, стаканы	Используйте только для кратковременной варки или подогрева. Не оставляйте печь без присмотра во время приготовления.
Бумажные полотенца	Покрывайте ими блюда в целях повторного нагрева и впитывания жира. Не оставляйте процесс приготовления без контроля и используйте бумажные полотенца только для кратковременной готовки.
Пергамент для выпечки	Прикрывайте для предотвращения разбрызгивания или обертывайте в целях обработки паром.
Пластиковые изделия для готовки	Только те, что безопасны для микроволновых печей. Следуйте инструкциям производителя. На изделии должна присутствовать пометка "Безопасно для микроволновой печи". Некоторые контейнеры из пластика могут расплавляться из-за горячего блюда внутри. "Мешки для кипения" и плотно закрытые пластиковые пакеты должны быть разрезаны, пробиты или вентилированы, как указано на упаковке.
Пластиковая обертка	Только та, что безопасна для микроволновой печи. Используйте для покрытия пищи во время приготовления пищи, чтобы сохранить влагу. Не позволяйте пластиковой упаковке прикасаться к пище.

Термометры	Только безопасные для микроволновой печи (термометры для сахара и мяса).
Вощеная бумага	Прикрывайте для предотвращения разбрызгивания и в целях сохранения влаги.

Материалы, которые не следует использовать в микроволновой печи:

Посуда	Применение
Алюминиевый лоток	Может вызвать искрение. Переложите пищу в микроволновую посуду.
Картонные коробки с металлическими ручками	Могут вызвать искрение. Переложите пищу в микроволновую посуду.
Металлическая или с металлической отделкой посуда	Металл защищает пищу от микроволновой энергии. Металлическая отделка может вызвать искрение.
Металлические скрутки	Могут вызвать искрение и привести к пожару в духовке.
Бумажные пакеты	Могут привести к пожару в духовке.
Пенопласт	Пенопласт может расплавиться или испортить содержимое внутри при воздействии высокой температуры.
Изделия из дерева	Дерево будет высыхать при использовании в микроволновой печи и может расколоться или треснуть.

Керамическая посуда может использоваться в печи. Керамическую посуду следует сначала смочить водой, как и при обычном использовании в духовке.



ВНИМАНИЕ: МЕТАЛЛИЧЕСКУЮ ПОСУДУ И ПОСУДУ С МЕТАЛЛИЧЕСКОЙ РОСПИСЬЮ В МИКРОВОЛНОВОЙ ПЕЧИ ИСПОЛЬЗОВАТЬ НЕЛЬЗЯ!

Опробование посуды для печи

Для опробования посуды поставьте ее в центр стеклянного блюда. Рядом с посудой поставьте стакан с водой. Включите печь на полную мощность на 1 мин. По истечении этого времени ни одна часть посуды не должна быть горячей на ощупь. Только такую посуду можно использовать в печи.

Практические советы

Большую часть продуктов приготавливают в собственном соку. Сухие продукты, такие как рис или фасоль, требуют жидкости.

На время приготовления или разогревания пищу следует накрыть, чтобы ее влажность оставалась на первоначальном уровне, и чтобы меньше загрязнялась печь.

Замороженную выпечку можно размораживать и подогревать, например, в хлебной корзинке (без металлической проволоки) или на пергаменте. Помните, что начинка булочки всегда нагревается сильнее.

Не готовьте мясные продукты непосредственно на вращающемся блюде – оно может повредиться вследствие большой разницы температур.

Кожуру яблока или картофеля, а также оболочку колбасы, печени или яичного желтка следует перед приготовлением проткнуть, например, вилкой, иначе она лопнет.

Не рекомендуется разогревать в печи растительное масло и жир, так как их температуру трудно контролировать.

Удалите все зажимы с упаковки перед тем, как поместить продукты в печь.

Чтобы избавиться от неприятного запаха в камере, поставьте в печь глубокую посуду с водой, положите в воду ломтик лимона, установите режим «Микроволны» и включите печь на 5 мин при мощности 50%. Затем тщательно протрите камеру печи.

О чем следует помнить

Чем больше количество приготавливаемой пищи, тем более продолжительным должно быть время приготовления или разогревания.

Холодные продукты разогревают и готовят дольше, чем продукты комнатной температуры.

Пористые продукты разогревают и готовят быстрее, чем плотные. Продукты с высоким содержанием воды готовят дольше.

Соль лучше добавлять после приготовления, иначе она сушит пищу, например, мясо становится жестким.

После приготовления пищу следует оставить в печи не менее чем на 5 мин для равномерного распределения температуры. Время зависит от количества и состава пищи.

Сначала следует установить указанное в рецепте время, а затем, при необходимости, увеличивать его, при этом пища не подгорит и не переварится.

Приготовление и разогревание пищи

Перед началом приготовления следует убедиться в том, что продукт полностью разморожен.

Наиболее тонкие части продуктов следует помещать ближе к центру посуды.

Переверните и переместите от центра блюда к его краю такие продукты, как тефтели и др.

Тушеные блюда, соусы и т.п. во время приготовления следует перемешивать.

Время приготовления изменяется в зависимости от температуры продуктов, а также Вашего собственного вкуса.

Размораживание продуктов

Мясо можно размораживать в упаковке, из которой следует удалить все металлические завязки или обертки.

Тонкие части размораживаемых продуктов следует помещать ближе к центру посуды.

После размораживания средняя часть продукта может все еще оставаться замороженной. Поэтому продукт следует на некоторое время оставить в печи для равномерного распределения температуры.

ПОРЯДОК РАБОТЫ

Устройство печи

Устройство печи приведено на рисунке 2.

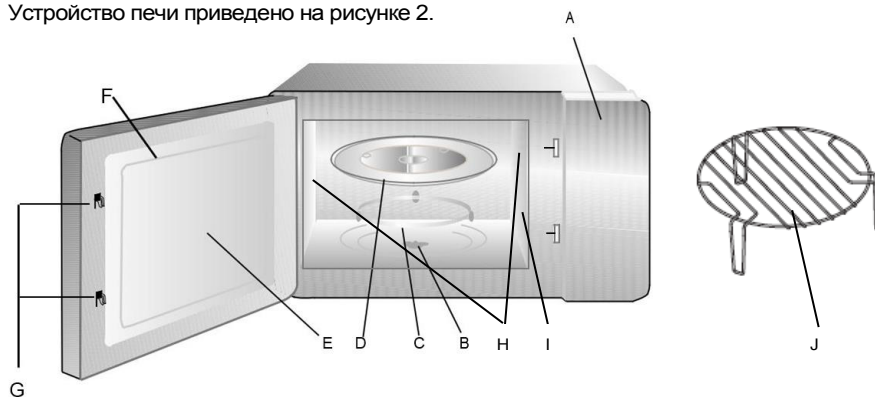

- A. Панель управления
- B. Муфта вала мотора
- C. Роликовое кольцо
- D. Стеклопанель
- E. Окно печи

- F. Дверь печи
- G. Система блокировки безопасности
- H. Вентиляционные отверстия
- I. Слюдавая пластина – НЕ УДАЛЯТЬ

J. Подставка для гриля (используется только в режиме «Гриль» и помещается на стеклянный поддон)

Установка стеклянного блюда



Никогда не ставьте стеклянное блюдо вверх дном.

Во время приготовления следует использовать как стеклянное блюдо, так и роликовое кольцо.

Все продукты и контейнеры с продуктами питания нужно всегда помещать на стеклянное блюдо для приготовления пищи.

Если в стеклянном блюде или в роликовом кольце были обнаружены трещины или сколы, обратитесь в авторизованный сервисный центр.

Панель управления

Внешний вид и назначение органов управления показаны на рисунке ниже. Окончание приготовления сопровождается звуковым сигналом.

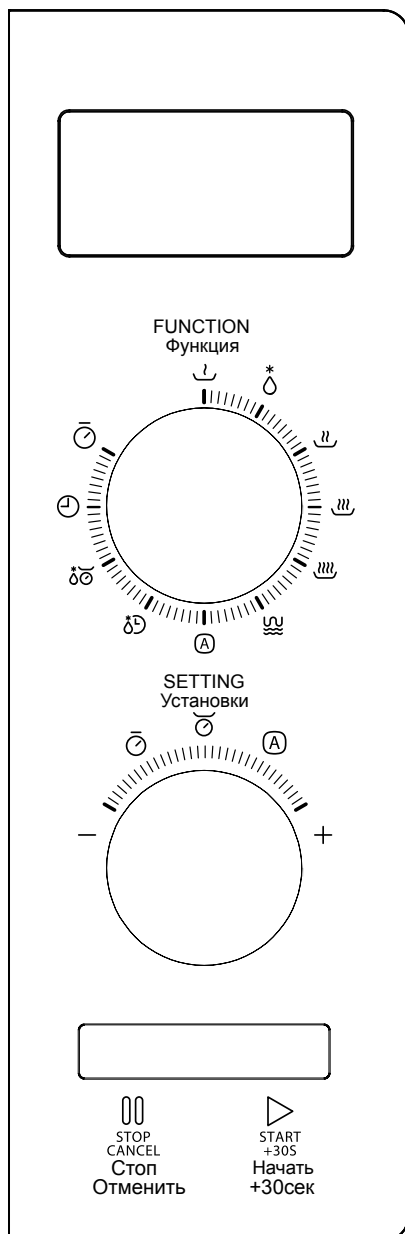

Кнопка	Назначение
	Микроволны, мощность 10%
	Микроволны, мощность 30%
	Микроволны, мощность 50%
	Микроволны, мощность 80%
	Микроволны, мощность 100%
	Гриль / Комби
	Авто меню
	Размораживание по весу
	Размораживание по времени
	Часы
	Таймер

Подключение печи



ВНИМАНИЕ: ДЛЯ ПОДКЛЮЧЕНИЯ ПЕЧИ К СЕТИ ДОЛЖНА БЫТЬ ПРЕДУСМОТРЕНА РОЗЕТКА С ЗАЗЕМЛЯЮЩИМ КОНТАКТОМ!

Извлеките и удалите полиэтиленовую пленку с корпуса печи, если она наклеена, и извлеките аксессуары, находящиеся внутри камеры, а также клейкую ленту с вала мотора стола.

Откройте дверцу печи. Установите внутрь камеры печи роликовое кольцо. Поверх роликового кольца установите стеклянное блюдо, совместив выступы стеклянного блюда и муфты вала мотора (согласно рисунку 2). Закройте дверцу печи.



ВНИМАНИЕ: РОЗЕТКА ДОЛЖНА НАХОДИТЬСЯ В НЕПОСРЕДСТВЕННОЙ БЛИЗОСТИ ОТ ПЕЧИ, К НЕЙ ДОЛЖЕН БЫТЬ ОБЕСПЕЧЕН СВОБОДНЫЙ ДОСТУП, ЧТОБЫ В СЛУЧАЕ НЕОБХОДИМОСТИ МОЖНО БЫЛО НЕМЕДЛЕННО ОТКЛЮЧИТЬ ПЕЧЬ ОТ СЕТИ!

Данная микроволновая печь оборудована современным электронным управлением для настройки параметров, которые наиболее удовлетворяют ваши потребности в приготовлении пищи.

В данной модели используется электронное управление для настройки параметров приготовления пищи. Для удобства эксплуатации на панели имеется 2 переключателя: верхний переключатель для ручной установки функций (**Переключатель функций**) и нижний переключатель для многофункциональной настройки (**Переключатель параметров**).

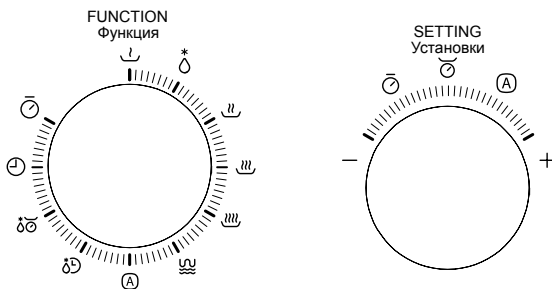

Установка текущего времени

Установите переключатель функций в положение **Часы**, чтобы перейти в раздел настройки времени. Цифры часа начнут мигать.

Поверните переключатель параметров, чтобы настроить цифры часа, время ввода должно быть в пределах от 0 до 23.

Нажмите на кнопку **Старт/ +30 с**, цифры минут начнут мигать.

Поверните переключатель параметров, чтобы настроить минуты, время ввода должно быть в пределах 0-59.

Нажмите на кнопку **Старт/ +30 с**, чтобы закончить настройку часов. будет мигать «:».

Примечания:

- 1) Если часы не установлены, они не будут работать при включенном питании.
- 2) Во время настройки часов, если нажать «**Стоп/Отмена**», печь автоматически вернется в предыдущее состояние.

Кухонный таймер

Установите переключатель функций в положение **Таймер**, чтобы перейти в режим таймера, на дисплее высветится время 00:00.

Поверните переключатель параметров, чтобы установить нужное время. Максимальное время составляет 95 минут.

Нажмите на кнопку **Старт/+30 с**, чтобы подтвердить.

Когда время таймера будет на исходе, прозвучат 5 звуковых сигналов. Если часы настроены в 24-часовой системе, на дисплее отобразится текущее время.

***Примечание:** если часы настроены не в 24-часовой системе, они будут работать только в качестве таймера.*

Приготовление в режимах Микроволны, Гриль, Комби

Установите переключатель функций в одно из положений мощности **10%, 30% ... 100%**, чтобы выбрать микроволновую мощность. На дисплее отобразится **P10, P30 P100** соответственно.

Поверните переключатель параметров, чтобы установить время приготовления. Интервал времени должен быть в промежутке 0:05-95:00.

Нажмите **Старт/ +30 с** для начала приготовления. Прозвучит один звуковой сигнал.

При завершении приготовления на экране отображается текущее время. Если время не было установлено, отобразится **0:00**.

Для работы в режиме гриля выберите режим **Гриль/комби** и затем при помощи переключателя параметров: **Гриль** (на дисплее отобразится **G**), **Комби 1** (отобразится **C-1**) или **Комби 2** (отобразится **C-2**). Нажмите **Старт/ +30 с** для подтверждения. Затем поверните переключатель параметров, чтобы установить время приготовления.

***Примечание:** шаги переключателя для настройки времени следующие:*

- 0-1 мин: 5 секунд
- 1-5 мин: 10 секунд
- 5-10 мин: 30 секунд
- 10-30 мин: 1 минута
- 30-95 мин: 5 минута

Индикация на дисплее	Мощность микроволн	Мощность гриля
P100	100%	
P80	80%	
P50	50%	
P30	30%	
P10	10%	
G	0%	100%
C-1	55%	45%
C-2	36%	64%

В режимах **Гриль** и **Комби** по истечении половины времени приготовления прозвучат 2 звуковых сигнала. Это сделано для того, чтобы можно было открыть камеру и перевернуть продукты в ней для достижения оптимального эффекта от гриля. Закрыв камеру, нажмите кнопку **Старт/+30 с**, и процесс готовки возобновится. Если после двойного сигнала и перехода в режим паузы в течение 1 минуты не будет произведено никаких действий, прозвучит одиночный сигнал и печь возобновит работу в прежнем режиме.

Быстрое приготовление

В режиме ожидания нажмите кнопку **Старт/+30 с**, чтобы приготовить блюда с уровнем мощности 100% в течение 30 секунд. Каждое последующее нажатие на эту кнопку увеличивает время приготовления на 30 секунд. Максимальное время приготовления составляет 95 минут.

Также, если печь работает в одном из режимов **10%– 100%**, либо **Гриль**, **Комби**, **Размораживание по времени**, каждое нажатие на кнопку **Старт/+30 с** увеличивает время приготовления на 30 секунд.

Если переключатель функций установлен в положение **Авто меню**, **Размораживание по весу** или **Время**, приготовление пищи не может быть запущено нажатием **Старт/+ 30с**.

Размораживание по весу

Установите переключатель функций в положение **Размораживание по весу**. На дисплее отобразится **dEF1**.

Поверните переключатель параметров, чтобы выбрать вес пищи. Диапазон веса 100-2000г.

Нажмите **Старт/+ 30 с**, чтобы начать размораживание.

В процессе размораживания по весу вы не можете увеличить время размораживания нажатием кнопки «**Старт/+ 30 сек**».

Размораживание по времени

Установите переключатель функций в положение **Размораживание по времени**. На дисплее отобразится **dEF2**.

Поверните переключатель параметров, чтобы выбрать время размораживания. Возможный диапазон времени: 0:05-95:00.

Нажмите **Старт/+ 30 с**, чтобы начать размораживание.

В процессе размораживания по весу вы можете увеличить время размораживания нажатием кнопки «**Старт/+ 30 с**», каждое нажатие увеличивает время на 30 сек.

***Примечание:** мощность размораживания – P30 и не подлежит изменению.*

Приготовление в режиме Авто меню

Установите переключатель функций в положение **Авто меню**, чтобы выбрать автоматическое приготовление, на дисплее отобразится индикация **A-1**.

Поверните переключатель параметров, чтобы выбрать нужное вам меню. Цифровые обозначения **A-1-A-8** соответствуют 8 различным продуктам.

Нажмите **Старт/+ 30 с** для подтверждения выбранного вами меню.

Поверните цифровой переключатель для того, чтобы выбрать вес продуктов.

Нажмите **Старт/+ 30 с**, чтобы начать приготовление.

После окончания приготовления звуковой сигнал прозвучит 5 раз.

Меню	Вес (г)	Индикация на дисплее
А-1 Пицца	200	200
	400	400
А-2 Мясо	250	250
	350	350
	450	450
А-3 Овощи	200	200
	300	300
	400	400
А-4 Макароны	50 (с холодной водой 450 г)	50
	100 (с холодной водой 800 г)	100
А-5 картофель	200	200
	400	400
	600	600
А-6 Рыба	250	250
	350	350
	450	450
А-7 Напитки	1 кружка (120 мл)	1
	2 кружки (240 мл)	2
	3 кружки (360 мл)	3
А-8 Попкорн	50	50
	85	85
	100	100

Защитная блокировка

Блокировка: в режиме ожидания нажмите на кнопку **Стоп/Отмена** и удерживайте в течение 3 секунд, появится длинный звуковой сигнал, обозначающий включение функции блокировки, на дисплее высветится «[- -]»

Отключение блокировки: в заблокированном режиме нажмите на кнопку **Стоп/Отмена** и удерживайте в течение 3 секунд, появится длинный звуковой сигнал, обозначающий, что режим блокировки выключен.

Эко-режим

В режиме ожидания нажмите на кнопку **Стоп/Отмена** дважды в течение секунды. На дисплее отобразится надпись **ECO**. В этом режиме, дисплей гаснет автоматически, если в течение 1 минуты не было совершено никакого действия. Если дверца печи открыта, свет в камере также гаснет в течение 1 минуты (без эко-режима он горит постоянно). Для отмены режима снова нажмите **Стоп/Отмена** дважды в течение секунды, на дисплее отобразится надпись **OFF**.

Чистка печи



ВНИМАНИЕ! ПЕРЕД ЧИСТКОЙ ОТКЛЮЧИТЕ ПЕЧЬ ОТ СЕТИ, ВЫНУВ ВИЛКУ ШНУРА ПИТАНИЯ ИЗ РОЗЕТКИ!

Необходимо регулярно чистить печь и удалять все остатки пищи.

При чистке печи слюдяную пластину не удалять!

Регулярно производите чистку внутренней и внешней поверхности печи, дверцы и уплотнительной прокладке дверцы.



ПРЕДОСТЕРЕЖЕНИЕ! ЖИР, НАКОПИВШИЙСЯ ВНУТРИ ПЕЧИ, МОЖЕТ ПЕРЕГРЕТЬСЯ, ЧТО ПРИВЕДЕТ К ПОЯВЛЕНИЮ ДЫМА И ВЫХОДУ ПЕЧИ ИЗ СТРОЯ!

Удаляйте загрязнения влажной салфеткой с использованием нейтральных моющих средств, вытирайте насухо.

Не допускайте попадания воды в вентиляционные отверстия печи.

Не используйте аэрозоли, абразивные порошки, химические растворители и воспламеняющиеся вещества.

Во время очистки панели управления оставляйте дверцу печи открытой. Слюдяную пластину необходимо содержать в чистоте, а при необходимости заменить новой. Слюдяная пластина хрупкая, соблюдайте осторожность при чистке.

Если пар сконденсируется внутри или снаружи печи по периметру дверцы, вытрите панели мягкой тряпкой. Это никоим образом не свидетельствует о неисправности печи.

Стеклянное блюдо мойте по мере необходимости в мыльной воде и вытирайте насухо. Допускается мыть стеклянное блюдо в посудомоечных машинах.

Регулярно производите очистку роликового кольца и дна камеры печи во избежание появления шума при работе печи. Допускается мыть роликовое кольцо в посудомоечной машине.

ВОЗМОЖНЫЕ НЕИСПРАВНОСТИ И СПОСОБЫ ИХ УСТРАНЕНИЯ

Ниже в таблице приведен перечень простейших неисправностей, которые Вы можете устранить самостоятельно.

Если неисправность устранить не удастся, обратитесь к специалистам ремонтного предприятия.

Неисправность	Возможная причина	Способ устранения
Печь не работает	Печь не подключена к электрической сети	Вставьте вилку шнура питания в розетку
	Отсутствует питающее напряжение в розетке	Проверьте наличие напряжения в розетке включением любого исправного прибора
	Плохой контакт вилки шнура питания с розеткой	Выньте вилку шнура питания из розетки и повторно вставьте ее
	Неплотно закрыта дверца	Откройте дверцу, удалите мешающий предмет и плотно закройте ее
Превышен уровень шума	Загрязнены роликовое кольцо и дно камеры печи	Очистите роликовое кольцо и дно камеры печи от загрязнений
Не поворачивается стеклянное блюдо	Стеклянное блюдо неправильно установлено на муфту вала	Проверьте правильность установки стеклянного блюда
	Диаметр посуды превышает диаметр стеклянного блюда	Замените посуду
	Продукты размещены так, что мешают повороту стеклянного блюда	Уложите продукты компактнее или уменьшите их количество

Правильная утилизация продукта



Данная маркировка означает, что изделие не должно утилизироваться вместе с другими бытовыми отходами. Для предотвращения нанесения вреда окружающей среде или здоровью человека в результате неконтролируемой утилизации отходов, сдавайте их на переработку для рационального использования материальных ресурсов. Для возврата использованного устройства обратитесь в службу возврата или обратитесь в магазин, где был приобретен продукт. Они могут отправить продукт на переработку, безопасную для окружающей среды.

TOSHIBA



Mikrovlná rúra

NÁVOD NA POUŽITIE

Model:

MW2-AG23PF(BK)

Pred použitím mikrovlnej rúry si pozorne prečítajte tento návod a starostlivo si ho uschovajte.

Ak budete postupovať podľa týchto pokynov, vaša mikrovlná rúra vám bude dobre slúžiť po dlhé roky.

TENTO NÁVOD SI STAROSTLIVO USCHOVAJTE!

BEZPEČNOSTNÉ OPATRENIA SÚVISIACE S MOŽNÝM VYSTAVENÍM SA NADMERNÉMU MIKROVLNNÉMU ŽIARENIU

(a) Nepoužívajte túto mikrovlnnú rúru s otvorenými dvierkami, pretože by to mohlo spôsobiť škodlivé vystavenie sa mikrovlnnému žiareniu. Je dôležité neporušovať bezpečnostné blokády a nemanipulovať s nimi.

(b) Medzi prednú časť rúry a dvierka neumiestňujte žiadne predmety a zabráňte hromadeniu nečistôt alebo zvyškov čiastiacich prostriedkov v oblastiach tesnenia.

(c) UPOZORNENIE: Ak sú dvierka alebo tesnenie dvierok poškodené, rúra sa nesmie používať, kým ju neopraví kvalifikovaná osoba.

DODATOK

Pokiaľ nie je prístroj udržiavaný v čistote, môže sa poškodiť jeho povrch, čo môže mať vplyv na životnosť prístroja a viesť k nebezpečným situáciám.

Technické údaje

Model:	MW2-AG23PF(BK)
Menovité napätie:	230-240V~50Hz
Menovitý príkon (mikrovlnka):	1250-1320W
Menovitý výstupný výkon (mikrovlnka):	850-900W
Menovitý príkon (gril):	1000-1050W
Kapacita rúry:	23L
Priemer otočného taniera:	Ø270mm
Vonkajšie rozmery:	485x403x296mm
Hmotnosť netto:	Cca 14.1 kg

DÔLEŽITÉ BEZPEČNOSTNÉ POKYNY

UPOZORNENIE

Pri znižovaní rizika požiaru, úrazu elektrickým prúdom, poranenia osôb alebo vystavenia nadmernej energii mikrovlnnej rúry pri používaní spotrebiča sa riadte základnými opatreniami, vrátane nasledujúcich:

1. Prečítajte si a dodržiavajte nasledovné:

„BEZPEČNOSTNÉ OPATRENIA SÚVISIACE S MOŽNÝM VYSTAVENÍM SA NADMERNÉMU MIKROVLNNÉMU ŽIARENIU“.

2. Toto zariadenie môžu používať deti vo veku od 8 rokov a osoby so zníženými fyzickými, zmyslovými alebo duševnými schopnosťami alebo s nedostatkom skúseností a vedomostí, ak sú pod dohľadom alebo oboznámené s pokynmi týkajúcimi sa bezpečného používania spotrebiča a rozumejú možným rizikám. Deti sa nesmú hrať so spotrebičom. Čistenie a údržbu by nemali vykonávať deti, pokiaľ nie sú staršie ako 8 rokov a pod dohľadom. Deti mladšie ako 8 rokov musia byť mimo dosahu, pokiaľ nie sú pod nepretržitým dohľadom.

3. Uchovávajte prístroj a kábel k nemu mimo dosahu detí mladších ako 8 rokov.

4. Ak je napájací kábel poškodený, musí ho vymeniť výrobca, jeho servisný pracovník alebo podobne kvalifikované osoby, aby sa predišlo nebezpečenstvu (platí pre prístroj s konektorom typu Y).

5. UPOZORNENIE: Pred výmenou žiarovky sa uistite, že je prístroj vypnutý, aby ste predišli možnému úrazu elektrickým prúdom.

6. **VÝSTRAHA:** Vykonávanie servisu alebo opravy je nebezpečné pre kohokoľvek iného ako kompetentnú osobu v prípade činnosti, ktorá spočíva v odstránení krytu, ktorý poskytuje ochranu pred vystavením mikrovlnnému žiareniu.
7. **UPOZORNENIE:** Kvapaliny a iné potraviny sa nesmú ohrievať v uzavretých nádobách, pretože by mohli explodovať.
8. Pri ohrievaní potravín v plastových alebo papierových nádobách dávajte pozor na rúru kvôli možnosti vznietenia.
9. Používajte iba náčinie, ktoré je vhodný na použitie v mikrovlnných rúrach.
10. Ak z prístroja vychádza dym, vypnite ho alebo odpojte od elektrickej siete a nechajte dvierka zatvorené, aby došlo k uduseniu plameňa.
11. Ohrievanie nápojov v mikrovlnke môže spôsobiť ich oneskorený erupatívny var, preto pri manipulácii s nádobou buďte opatrní.
12. Obsah fliaš na kŕmenie a nádob na detskú výživu je pred konzumáciou potrebné premiešať alebo pretrepať a skontrolovať teplotu, aby sa zabránilo popáleniu.
13. Vajcia v škrupine a celé vajcia uvarené natvrdo by sa nemali ohrievať v mikrovlnných rúrach, pretože by mohli explodovať, a to aj po ukončení mikrovlnného ohrevu.
14. Rúru by ste mali pravidelne čistiť a odstraňovať z nej zvyšky jedla.
15. Ak nebudete rúru udržiavať v čistote, mohlo by to viesť k zhoršeniu stavu jej povrchu, čo by mohlo negatívne ovplyvniť životnosť spotrebiča a viesť k nebezpečnej situácii.

16. Spotrebič sa nesmie inštalovať za ozdobné dvere, aby nedošlo k prehriatiu. (Toto sa netýka spotrebičov s ozdobnými dvierkami.)

17. Používajte iba teplotnú sondu odporúčanú pre túto rúru (pre rúry vybavené zariadením na použitie sondy na snímanie teploty).

18. Mikrovlnná rúra nesmie byť umiestnená v skrinke, pokiaľ nebola testovaná v skrinke.

19. Mikrovlnná rúra musí byť prevádzkovaná pri otvorených ozdobných dvierkach (pre rúry s ozdobnými dvierkami).

20. Toto zariadenie je určené na použitie v domácnosti a podobné použitie, akým sú napr.:

-kuchynské priestory pre zamestnancov v obchodoch, kanceláriách a iných pracovných prostrediach;

-klienti v hoteloch, motelloch a iných obytných prostrediach;

-poľnohospodárske domy;

-ubytovacie zariadenia typu ubytovanie s raňajkami.

21. Mikrovlnná rúra je určená na ohrev jedál a nápojov.

Sušenie potravín alebo odevov a zohrievanie

vyhrievacích vankúšov, papúč, špongií, vlhkých

handričiek a pod. môžu viesť k riziku zranenia, vznietenia alebo požiaru.

22. Pri mikrovlnnom ohrievaní nie sú povolené kovové nádoby na jedlo a nápoje.

23. Spotrebič sa nesmie čistiť parným čističom.

24. Spotrebič je určený na použitie ako samostatne stojaci.

25. Zadná plocha prístrojov musí byť umiestnená pri stene.

26. Spotřebiče nie sú určené na prevádzku pomocou externého časovača alebo oddeleného systému diaľkového ovládania.

27. Počas prevádzky spotřebiča môže byť teplota prístupných povrchov vysoká.

28. UPOZORNENIE: Keď je spotřebič prevádzkovaný v kombinovanom režime, deti by mali používať rúru iba pod dohľadom dospeljej osoby z dôvodu vytvorenej teploty.

**ČÍTAJTE POZORNE A UCHOVAJTE PRE
PRÍPAD BUDÚCEJ POTREBY**

Pre zníženie rizika poranenia osôb Inštalácia zemnenia

NEBEZPEČIE

Nebezpečenstvo úrazu elektrickým prúdom
Dotyk niektorých vnútorných prvkov môže spôsobiť vážne zranenie alebo smrť osôb. Nerozoberajte tento spotrebič.

UPOZORNENIE

Nebezpečenstvo úrazu elektrickým prúdom
Nesprávne použitie uzemnenia môže mať za následok zásah elektrickým prúdom. Nezapájajte do zásuvky, kým nie je spotrebič správne nainštalovaný a uzemnený.

Tento spotrebič musí byť uzemnený. V prípade elektrického skratu uzemnenie znižuje riziko úrazu elektrickým prúdom tým, že poskytuje elektrickému prúdu únikový vodič. Toto zariadenie je vybavené káblom s uzemňovacím vodičom a s uzemňovacou zástrčkou.

Zástrčka musí byť zapojená do zásuvky, ktorá je správne nainštalovaná a uzemnená. Poradte sa s kvalifikovaným elektrikárom alebo opravárom ak pokyny na uzemnenie nie sú úplne jasné alebo ak existujú pochybnosti o tom, či je prístroj správne uzemnený. Ak je potrebné použiť predlžovací kábel, používajte iba 3-žilový predlžovací kábel.

1. K dispozícii je krátky napájací kábel, aby sa znížilo riziko zamotania alebo zakopnutia o dlhší kábel.
2. Ak sa používa súprava dlhých káblov alebo predlžovací kábel:
 - 1) Označený elektrický výkon sady káblov alebo predlžovacieho kábla by mal byť minimálne taký vysoký ako elektrický výkon spotrebiča.
 - 2) Predlžovací kábel musí byť uzemňovací 3-žilový kábel.
 - 3) Dlhý kábel by mal byť uložený tak, aby nepresahoval cez pult alebo stolovú dosku, kde ho môžu potiahnuť deti alebo oň neúmyselne zakopnúť.

ČISTENIE

Nezabudnite odpojiť spotrebič od zdroja napájania.

1. Po použití vyčistite vnútro rúry mierne navlhčenou handričkou.
2. Vyčistite príslušenstvo obvyklým spôsobom vodou a mydlom.
3. Ak sú rám dverí, tesnenie a ich okolie znečistené, je potrebné ich opatrne vyčistiť vlhkou handričkou.
4. Na čistenie sklenených dvierok rúry nepoužívajte agresívne abrazívne čistiace prostriedky alebo ostré kovové škrabky, pretože by mohli poškriabať povrch, čo by mohlo viesť k rozbitiu skla.
5. Tip na čistenie --- Pre jednoduchšie čistenie stien vo vnútri rúry, ktoré môžu byť v kontakte s pripravovanými potravinami: Vložte polovicu citróna do misky, pridajte 300 ml vody a 10 minút ju ohrievajte na 100% výkone mikrovlnky. Rúru utrite mäkkou, suchou handričkou.

NÁČINIE

POZOR

Nebezpečenstvo úrazu osôb

Je nebezpečné pre kohokoľvek iného ako kompetentnú osobu vykonávať akúkoľvek službu alebo opravu, ktorá spočíva v odstránení krytu, ktorý poskytuje ochranu pred vystavením mikrovlnnému žiareniu.

Prečítajte si pokyny v časti „Materiály, ktoré môžete použiť“ a ktorým sa treba vyhnúť v mikrovlnnej rúre.“

Môže sa vyskytnúť určité nekovové náčinie, ktoré nie je bezpečné používať v mikrovlnnej rúre. Ak máte pochybnosti, môžete predmetné náčinie otestovať podľa postupu uvedeného nižšie.

Test náčinia:

1. Naplňte nádobu vhodnú do mikrovlnnej rúry 1 šálkou studenej vody (250 ml) spolu s príslušným náčiním.
2. Ohrievajte 1 minútu pri maximálnom výkone.
3. Opatrne sa dotknite náčinia. Ak je prázdne náčinie teplé, nepoužívajte ho na ohrievanie v mikrovlnnej rúre.
4. Neprekročte čas ohrievania (1 minúta).

Materiály, ktoré môžete použiť v mikrovlnnej rúre

Náčinie	Poznámky
Zapekacie misy	Dodržujte pokyny výrobcu. Dno zapekacieho náčinia musí byť najmenej 5 mm nad otočným tanierom. Nesprávne použitie môže spôsobiť poškodenie otočného taniera.
Jedáľenský servis	Iba servis vhodný do mikrovlnnej rúry. Postupujte podľa pokynov výrobcu. Nepoužívajte prasknutý alebo obitý riad.
Sklenené nádoby	Vždy odstráňte veko. Používajte iba na zohrievanie jedla, kým nie je dostatočne teplé. Väčšina sklenených nádob nie je odolná voči teplu a môže sa rozbiť.
Sklenené výrobky	Vhodné iba žiaruvzdorné sklo. Uistite sa, že nemá kovové okraje. Nepoužívajte prasknutý alebo obitý riad.
Vrecká do mikrovlnných rúr	Dodržujte pokyny výrobcu. Nezatvárajte pomocou kovového uzáveru. Vytvorte štrbiny, aby mohla unikáť para.
Papierové taniere a poháre	Používajte iba na krátkodobé varenie/ohrievanie. Počas varenia nenechávajte rúru bez dohľadu.
Papierové utierky	Používa sa na zakrytie jedla pri prihrievaní a na vstrebávanie tuku. Používajte pod dohľadom iba na krátkodobé varenie.
Papier na pečenie	Používajte ako ochranu pred postriekaním alebo ako obal na parenie.
Plasty	Iba servis vhodný do mikrovlnnej rúry. Riadte sa pokynmi výrobcu. Malo by byť označené ako „Bezpečné do mikrovlnnej rúry“. Niektoré plastové nádoby zmäknú, keď sa jedlo vnútri ohreje. „Varné vrecká“ a tesne uzavreté plastové vrecká by sa mali rozrezať, prepichnúť alebo pootvoriť podľa pokynov na obale.
Plastový obal	Iba servis vhodný do mikrovlnnej rúry. Používa sa na prikrytie jedla počas varenia s cieľom zadržať vlhkosť. Nedovoľte, aby sa plastový obal dotýkal potravín.
Teplomery	Iba vhodné do mikrovlnnej rúry (mäsiarske a cukrárske teplomery).
Voskový papier	Použite ako ochranu pred postriekaním a na zadržanie vlhkosti.

Materiály, ktorým je potrebné sa vyhnúť v mikrovlnnej rúre

Náčinie	Poznámky
Hliníkový podnos	Môže spôsobiť iskrenie. Premiestnite jedlo do náčinia vhodného do mikrovlnnej rúry.
Kartón na potraviny s kovovou rukoväťou	Môže spôsobiť iskrenie. Premiestnite jedlo do náčinia vhodného do mikrovlnnej rúry.
Kovové nádoby alebo nádoby s kovovými prvkami	Kov chráni jedlo pred mikrovlnným žiarením. Kovové prvky môžu spôsobiť iskrenie.
Kovové upevňovacie prvky	Môže spôsobiť iskrenie a vznietiť oheň v rúre. Môže vznietiť oheň v rúre.
Papierové tašky	May cause a fire in the oven.
Plastová pena	Plastová pena sa môže pri vysokej teplote roztaviť alebo kontaminovať kvapalinu vo vnútri.
Drevo	Drevo pri použití v mikrovlnnej rúre vyschne a môže sa štiepiť alebo prasknúť.

NASTAVENIE RÚRY

Názvy častí rúry a príslušenstva

Vyberte rúru a všetok materiál z krabice a z vnútra rúry. Vaša rúra je dodávaná s nasledovným príslušenstvom:

Sklenený tanier	1
Zostava otočného taniera	1
Návod na použitie	1

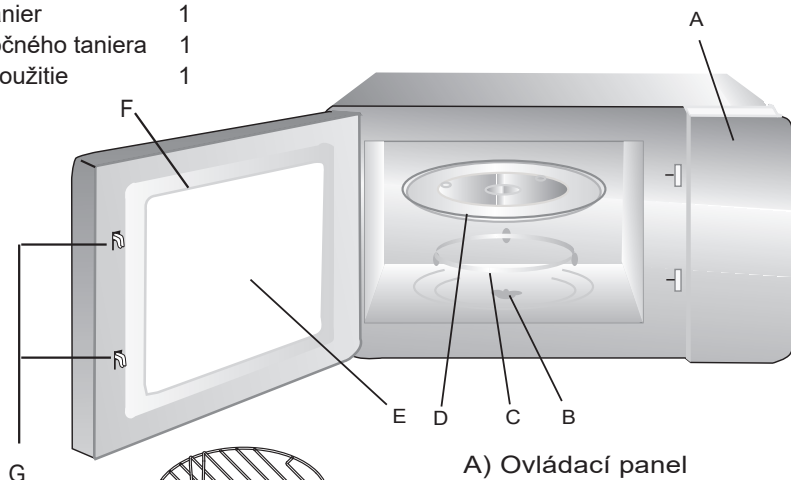

- A) Ovládací panel
- B) Hriadeľ otočného taniera
- C) Zostava otočného taniera
- D) Sklenený tanier
- E) Pozorovacie okienko
- F) Dvierka
- G) Bezpečnostný blokovací systém

Rošt na grilovanie (Nemôže sa používať pri funkcii mikrovlnná rúra a musí byť umiestnený na sklenený tanier)

Inštalácia otočného taniera

Stred (spodná strana)

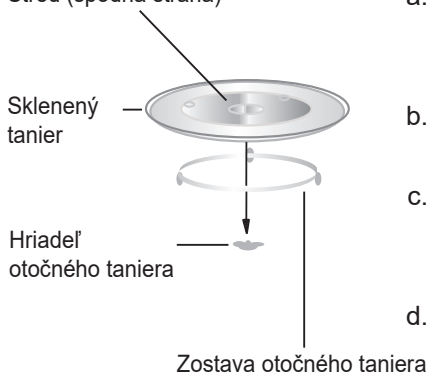

- a. Sklenený tanier nikdy nedávajte hore dnom. Sklenený tanier by nemal byť nikdy obmedzený.
- b. Počas varenia sa musí vždy použiť sklenený tanier aj otočný kruh.
- c. Všetky jedlá a nádoby s jedlom sú pri varení vždy umiestnené na sklenenom tanieri.
- d. Ak sklenený tanier alebo otočný krúžok prasknú alebo sa zlomia, obráťte sa na najbližšie autorizované servisné stredisko.

Inštalácia na kuchynskú linku

Odstráňte všetok baliaci materiál a príslušenstvo. Skontrolujte rúru, či nie je poškodená a nevyskytujú sa na nej napríklad preliačeniny alebo pokazené dvierka. Neinštalujte, ak je rúra poškodená.

Skrinka: Odstráňte akúkoľvek ochrannú fóliu, ak sa nachádza na povrchu skrinky pod mikrovlnnou rúrou. Neodstraňujte svetlohnedý sľudový kryt pripravený k interiéru rúry na ochranu magnetrónu.

Inštalácia

1. Vyberte rovný povrch, ktorý poskytuje dostatok voľného priestoru pre vstupné a/alebo výstupné otvory.

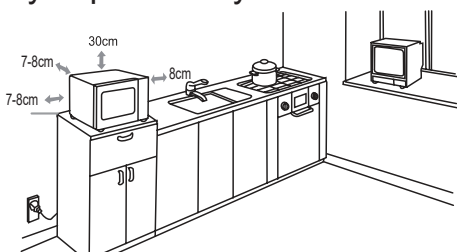

- (1) Minimálna výška pri inštalácii je 85 cm.
- (2) Zadná plocha prístroja musí byť umiestnená pri stene.
- Ponechajte minimálny priestor 30 cm nad rúrou; medzi rúrou a susednými stenami je potrebný minimálny priestor 20 cm.
- (3) Neodstraňujte nožičky zo spodnej časti rúry.
- (4) Blokovanie vstupných a/alebo výstupných otvorov môže rúru poškodiť.

(5) Rúru umiestnite čo najďalej od rádia a televízneho prijímača. Prevádzka mikrovlnnej rúry môže spôsobiť rušenie vášho rozhlasového alebo televízneho príjmu.

2. Zapojte rúru do štandardnej zásuvky v domácnosti. Uistite sa, že napätie a frekvencia sú rovnaké ako napätie a frekvencia na energetickom štítku.

UPOZORNENIE: Neinštalujte rúru na varnú dosku sporáka alebo na iné zariadenie produkujúce teplo. Pri inštalácii v blízkosti alebo nad zdrojom tepla by sa mohla rúra poškodiť, pričom by zanikla záruka.

Dostupný povrch sa môže počas prevádzky nahriať.



OVLÁDACÍ PANEL

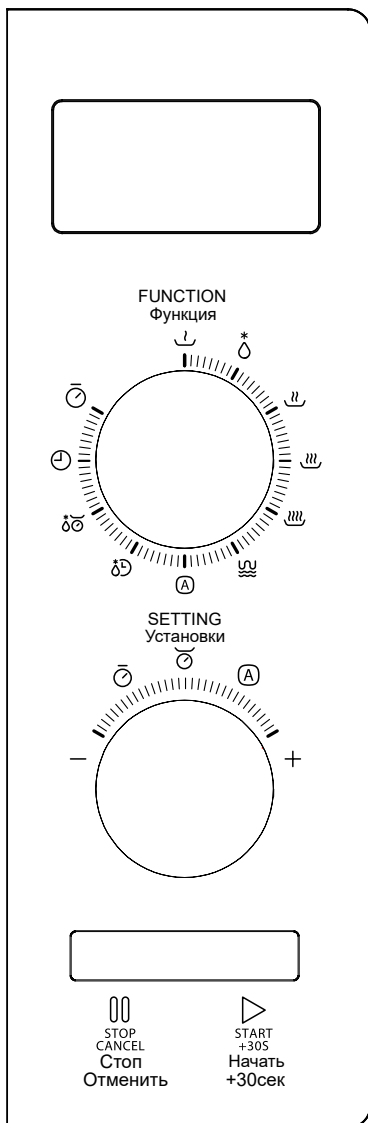

POKYNY

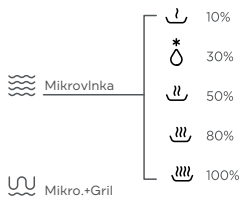

(A) Auto Menu

Kuchynský časovač

Hodiny

Rozmrazovanie podľa hmotnosti

Rozmrazovanie podľa času

PREVÁDZKOVÉ POKYNY

Táto mikrovlnná rúra využíva moderné elektronické ovládanie na prispôsobenie parametrov prípravy jedla tak, aby lepšie vyhovovali Vaším potrebám.

Pokyny týkajúce sa prepínačov

Na paneli sú dva prepínače. Kvôli jednoduchšej prevádzke budeme nazývať ten vľavo prepínačom pre parametre a ten vpravo prepínačom pre funkcie.

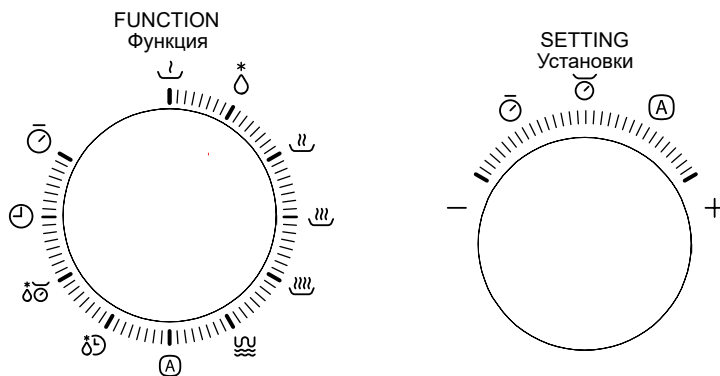

1. Nastavenie hodín

Keď je mikrovlnná rúra zapojená do siete, na displeji sa zobrazí „0:00“ a bzučiak raz zabzučí.

Následne zariadenie prejde do režimu čakania.

- 1) Prepnete prepínač funkcií na „Hodiny“, na displeji sa zobrazí „00:00“ a číslice budú blikat’.
- 2) Prepnete prepínač parametrov pre nastavenie číslic v hodinách, vložený čas má byť v rozmedzí 0--23.
- 3) Stlačte „ŠTART/+30SEK.“ na potvrdenie, zablikajú číslice pre minúty.
- 4) Prepnete prepínač parametrov pre nastavenie číslic v minútach, vložený čas má byť medzi 0--59.
- 5) Stlačte „ŠTART/+30SEK.“ na ukončenie nastavenia hodín. Hodiny zablikajú.

Poznámka: 1) Ak hodiny nie sú nastavené, nebudú fungovať po zapojení zariadenia do siete.

- 2) Ak počas procesu nastavovania hodín nestlačíte „ŠTART/+30SEK.“ pre potvrdenie do 1 minúty, rúra sa automaticky vráti do predchádzajúceho stavu.

2. Kuchynský časovač

- 1) Otočte prepínač funkcií na „Kitchen Timer“ (kuchynský časovač), na obrazovke sa rozsvieti „00:00“.
- 2) Otočením prepínača parametrov zadajte správny čas.
(Maximálny čas je 95 minút)
- 3) Stlačte „ŠTART/+30SEK.“ na potvrdenie nastavenia.
- 4) Po dosiahnutí nastaveného času indikátor hodín zhasne. Bzučiak zazvoní 5-krát. Ak sú hodiny nastavené (24-hodinový režim), na obrazovke sa zobrazí aktuálny čas.
Poznámka: Čas na časovači sa neuvádza v 24-hodinovom režime. Kuchynský časovač je určený na meranie uplynutia nastaveného času.

3. Varenie v mikrovlnke

- 1) Otočte prepínač funkcií na „10%“, „30%“, „100%“. Ide o výkon mikrovlnky. A „P10“, „P30“ „P100“ sa zobrazuje.
- 2) Otočením prepínača parametrov upravte čas varenia.
(Maximálna doba varenia je 95 minút)
- 3) Stlačte „ŠTART/+30SEK.“ pre začiatok varenia. Bzučiak zaznie raz.

POZNÁMKA: krokové množstvá pre nastavenie času sú nasledovné:

0---1 min	: 5 sekúnd
1---5 min	: 10 sekúnd
5---10 min	: 30 sekúnd
10---30 min	: 1 minúta
30---95 min	: 5 minúta

Tabuľka s výkonom mikrovlnnej rúry

Výkon mikrovlnnej rúry	Vysoký	Stredne vysoký	Stredný	Stredne nízky	Nízky
Displej	P100	P80	P50	P30	P10

4. Gril alebo Combi. Varenie

- 1) Otočte prepínač funkcií do polohy „Grill/Combi“, na displeji sa zobrazí „G“.
- 2) Otočením prepínača parametrov vyberte požadovaný režim varenia a stlačte „G“, „C-1“. alebo sa namiesto toho zobrazí „C-2“.
- 3) Stlačte „ŠTART/+30SEK.“ na potvrdenie nastavenia.
- 4) Otočením prepínača parametrov nastavte čas varenia.
- 5) Stlačte „ŠTART/+30SEK.“ pre začiatok varenia.

Poznámka: Ak uplynie polovica času grilovania, rúra sa ozve dvakrát, čo je normálne. Aby ste mali lepší účinok grilovania jedla, mali by ste jedlo prevrátiť, zavrieť dverka a potom stlačiť „ŠTART/+30SEK.“ pre pokračovanie vo varení. Ak žiadna činnosť, a rúra bude ďalej pracovať.

5. Rýchle varenie

- 1) V stave čakania stlačte „ŠTART/+30SEK.“ pre začatie varenia pri výkone P100, každé ďalšie stlačenie predĺži čas varenia o 30 sekúnd až na 95 minút.
- 2) Pri režime mikrovlnnej rúry, grilu, kombinovaného varenia alebo v režime rozmrazovania každé stlačenie „ŠTART/+30SEK.“ predĺži dobu varenia o 30 sekúnd.

6. Rozmrazovanie podľa hmotnosti

- 1) Keď je prepínač funkcií nastavený na „Weight Defrost“ (rozmrazovanie podľa hmotnosti), zobrazí sa „dEF1“;
- 2) Otáčaním prepínača parametrov zvolíte hmotnosť jedla. Rozsah hmotnosti je 100-2000 g.
- 3) Stlačte „ŠTART/+30SEK.“ pre začatie rozmrazovania.

7. Rozmrazovanie podľa času

- 1) Keď je prepínač funkcií nastavený na „Time Defrost“ (rozmrazovanie podľa času), zobrazí sa „dEF2“;
- 2) Otočením prepínača parametrov zvolíte čas rozmrazovania. Časový rozsah je 0:05-95:00.
- 3) Stlačte „ŠTART/+30SEK.“ pre začatie rozmrazovania. Výkon rozmrazovania je P30. Nedá sa zmeniť.

8. Auto Menu

- 1) Otočením prepínača funkcií na „Auto Menu“ vyberte automatické varenie. Zasvieti „A-1“;
- 2) Otočením prepínača parametrov vyberte požadované menu. „A-1“, „A-2“...„A-8“ sa zobrazí.
- 3) Stlačte „ŠTART/+30SEK.“ na potvrdenie ponuky, ktorú si vyberiete;
- 4) Otáčaním prepínača parametrov zvolíte hmotnosť jedla;
- 5) Stlačte „ŠTART/+30SEK.“ pre začiatok varenia;

9. Funkcia blokovania pre deti

Uzamknúť: v režime čakania stlačte „ZASTAVIŤ/ZRUŠIŤ“ na 3 sekundy, bude nasledovať dlhé pípnutie oznamujúce začiatok blokady pre deti a zobrazí sa

aktuálny čas, ak bol nastavený, v opačnom prípade sa zobrazí „“.
Ukončenie zamknutia: v zamknutom režime stlačte „ZASTAVIŤ/ZRUŠIŤ“ na 3 sekundy bude nasledovať dlhé pípnutie oznamujúce uvoľnenie blokády.

10. Funkcia ECO

Prejdite do režimu ECO: V režime čakania stlačte „ZASTAVIŤ/ZRUŠIŤ“ dvakrát do 1 sekundy, na 3 sekundy sa zobrazí „ECO“. Po 3 sekundách rúra prejde do režimu čakania. Ak nebude vykonaná žiadna činnosť, obrazovka sa po 1 minúte vypne. Akákoľvek činnosť môže obrazovku znovu rozsvietiť; Ak sú dvierka otvorené, lampa rúry sa automaticky vypne po 1 minúte.

Ukončenie režimu ECO: v režime čakania stlačte „ZASTAVIŤ/ZRUŠIŤ“ dvakrát za 1 sekundu, na obrazovke sa zobrazí „OFF“ na 3 sekundy. Po 3 sekundách rúra prejde do režimu čakania. Ak neprebíha žiadna činnosť, obrazovka vždy svieti. Ak sú dvierka otvorené, svetlo rúry vždy svieti.

Poznámka: Po odpojení napájania bude nastavenie ECO zrušené.

11. Špecifikácia

- 1) Pri prvom otočení prepínača funkcií zaznie bzučiak raz;
- 2) „ŠTART/+30SEK.“ musí byť stlačené pre pokračovanie vo varení, ak sú dvierka otvorené počas varenia.
- 3) Ak sa po nastavení programu varenia „ŠTART/+30SEK.“ nestlačí za 1 minútu. Zobrazí sa aktuálny čas. Nastavenie sa zruší.
- 4) Bzučiak zaznie päťkrát, aby vám pripomenul, že varenie je hotové.

12. Funkcia resetovania otočného taniera

Ak sa po dokončení varenia otočný tanier nenachádza v počiatočnej polohe, začne sa resetovanie otočného taniera. Vtedy žiarovka, ventilátor a otočný tanier fungujú, „“ sa bude dynamicky zobrazovať. Po resetovaní otočného taniera sa ukončí varenie a rúra pripomenie, že sa skončilo. Poznámka:

1. Táto funkcia funguje iba pre jedno ukončené varenie. Ak počas varenia pozastavíte činnosť alebo otvoríte dvierka rúry, počas takéhoto varenie nemôže začať funkcia resetovania otočného taniera.
2. Ak počas resetovania otvoríte dvierka alebo stlačíte „ZASTAVIŤ/ZRUŠIŤ“ tlačidlo je, rúra sa vráti do režimu čakania.

Graf Menu

Menu	Hmotnosť	Display
A-1 Pizza	200 g	200
	400 g	400
A-2 Mäso	250 g	250
	350 g	350
	450 g	450
A-3 Zelenina	200 g	200
	300 g	300
	400 g	400
A-4 Cestoviny	50 g (so 450 g studenej vody)	50
	100 g (s 800 g studenej vody)	100
A-5 Zemiak	200 g	200
	400 g	400
	600 g	600
A-6 Ryby	250 g	250
	350 g	350
	450 g	450
A-7 Nápoj	1 šálka (120 ml)	1
	2 šálky (240 ml)	2
	3 šálky (360 ml)	3
A-8 Pukance	50 g	50
	85 g	85
	100 g	100

Identifikácia a odstraňovanie problémov

Bežné	
Mikrovlnná rúra ruší príjem TV	Pri prevádzke mikrovlnnej rúry môže byť narušený príjem rozhlasu a televízie. Je to podobné ako rušenie spôsobené malými elektrickými spotrebičmi, ako sú mixéry, vysávače a elektrické ventilátory. To je normálne.
Tlmené svetlo v rúre	Pri mikrovlnnom varení s nízkym výkonom môže byť svetlo v rúre tlmené. To je normálne.
Na dverách sa hromadí para, z prieduchov vychádza horúci vzduch	Pri varení môže z jedla vychádzať para. Väčšina sa dostane von prieduchmi. Časť sa však môže hromadiť na chladnom mieste, ako sú dvierka rúry. To je normálne.
Rúra sa omylom zapla bez jedla.	Nesmie sa zapínať mikrovlnku bez potravín vo vnútri. Je to veľmi nebezpečné.

Problém	Možná príčina	Náprava
Rúra sa nedá zapnúť.	(1) Napájací kábel nie je pevne zapojený.	Odpojte ho. Potom ho po 10 sekundách znova zapojte.
	(2) Vybitie poistky alebo ističa.	Vymeňte poistku alebo opätovne nastavte istič (opravený odborným personálom našej spoločnosti)
	(3) Problémy so zásuvkou.	Vyskúšajte s iné elektrický zásuvky.
Rúra nezohrieva.	(4) Dvierka nie sú dobre zatvorené.	Dobre zatvorte dvierka.



Podľa smernice o odpade z elektrických a elektronických zariadení (WEEE) by sa OEEZ mal separovane zbierať a spracovávať. Ak kedykoľvek v budúcnosti budete musieť tento výrobok zlikvidovať, prosíme, NEVYHADZUJTE ho do komunálneho odpadu. Odošlite tento výrobok na zberné miesta WEEE, ak sú k dispozícii.

TOSHIBA



Мікрохвильова Піч

ІНСТРУКЦІЯ З ЕКСПЛУАТАЦІЇ

Модель:

MW2-AG23PF(BK)

Перед користуванням мікрохвильовою піччю уважно ознайомтеся із вказівками інструкції та ретельно її зберігайте.

Якщо слідувати вказівкам інструкції, то піч якісно прослужить Вам протягом багатьох років.

ЗБЕРЕЖІТЬ ЦІ ІНСТРУКЦІЇ

ЗАСТЕРЕЖЕННЯ ВІД ВПЛИВУ НАДМІРНОЇ МІКРОХВИЛЬНОЇ ЕНЕРГІЇ

(a) Не намагайтеся експлуатувати цю піч із відкритими дверцятами, оскільки це може призвести до шкідливого впливу мікрохвильової енергії. Важливо не ламати та не втручатися в роботу запобіжних замків.

(b) Не розміщуйте сторонні предмети між лицевою поверхнею печі та дверцятами, а також не допускайте накопичення залишків бруду або миючого засобу на ущільнювальних поверхнях.

(c) **ПОПЕРЕДЖЕННЯ:** Якщо дверцята або ущільнення дверей пошкоджені, піч не повинна експлуатуватися, доки не буде відремонтована компетентною особою.

ДОДАТОК

Недотримання вказівок щодо регулярного очищення печі може спричинити пошкодження її поверхонь, що погано впливає на термін експлуатації апарату й може стати причиною виникнення небезпечних ситуацій.

Технічні Характеристики

Модель:	MW2-AG23PF(BK)
Номинальна Напруга:	230-240В~50Гц
Номинальна Вхідна Потужність (Мікрохвильовий режим):	1250-1320Вт
Номинальна Вихідна Потужність (Мікрохвильовий режим):	850-900Вт
Номинальна Вхідна Потужність (Гриль):	1000-1050Вт
Об'єм Печі:	23л
Діаметр Поворотного Столу:	Ø270мм
Габаритні Розміри:	485x403x296мм
Вага Нетто:	Приблизно 14.1 кг

ВАЖЛИВІ ІНСТРУКЦІЇ З ТЕХНІКИ БЕЗПЕКИ

Для зменшення ризику виникнення пожежі, ураження електричним струмом, травмування людей або впливу надмірної енергії мікрохвильової печі під час її роботи потрібно дотримуватися основних заходів безпеки, включаючи таке:

1. Ознайомитися та дотримуватися інструкцій, вказаних у розділі «ЗАСТЕРЕЖНІ ЗАХОДИ ДЛЯ ЗАПОБІГАННЯ ВПЛИВУ НАДМІРНОЇ МІКРОХВИЛЬОВОЇ ЕНЕРГІЇ».
2. Цим приладом можуть користуватися діти віком від 8 років і старше, а також особи з обмеженими фізичними, чуттєвими та психічними здібностями або ж за відсутності відповідного досвіду та знань, за умови, що вони виконують дії під наглядом або відповідно до інструкцій із безпечного користування приладом, та розуміють загрози, пов'язані з ним. Дітям не дозволяється гратися приладом. Очищення та роботи, пов'язані з експлуатацією приладу не можуть виконувати діти віком до 8 років і старше, якщо вони не перебувають під наглядом. Дітям віком до 8 років, які не перебувають під постійним наглядом, не дозволяється користування приладом.
3. Апарат і шнур живлення слід встановлювати в місці, недоступному для дітей віком до 8 років.
4. Якщо шнур живлення пошкоджений, він повинен бути замінений виробником, його спеціалістом із сервісного обслуговування або аналогічним кваліфікованими особами з метою уникнення небезпеки. (Для приладів із пристосуванням типу Y)
5. УВАГА: Перед заміною лампи переконайтеся, що прилад вимкнений з метою уникнення ризику ураження електричним струмом.

6. УВАГА: З міркувань безпеки будь-які роботи, пов'язані з обслуговуванням чи ремонтом печі зі зніманням кришки, що забезпечує захист від випромінювання мікрохвильової енергії, повинна виконувати лише компетентна особа.
7. УВАГА: Не дозволяється нагрівати рідини чи інші продукти харчування, які знаходяться в герметичних контейнерах, оскільки вони можуть вибухнути.
8. Під час нагрівання їжі в пластикових або паперових контейнерах, наглядайте за піччю через імовірність їх займання.
9. Використовуйте лише посуд, придатний для використання в мікрохвильових печах.
10. У разі появи диму вимкніть прилад або від'єднайте його від електромережі і залиште дверцята закритими, щоб погасити будь-яке займання.
11. Підігрівання напоїв у мікрохвильовій печі може супроводжуватися уповільненим виверженим закипанням, тому з посудом з напоями необхідно поводитися дуже обережно.
12. Вміст пляшечок для годування і баночок з дитячого харчування необхідно перемішати або струсити, а температуру перевірити перед вживанням, щоб уникнути опіків.
13. У мікрохвильових печах заборонено нагрівати яйця у шкаралупі та зварені яйця, оскільки вони можуть вибухнути навіть після припинення впливу електромагнітного випромінювання.
14. Піч необхідно регулярно чистити і видаляти будь-які залишки їжі.

16. Недостатня чистота печі може спричинити пошкодження поверхні, що може скоротити строк служби приладу і призвести до небезпечної ситуації.

16. Заборонено встановлювати прилад за декоративними дверцятами, щоб уникнути перегрівання. (Це не стосується печей, обладнаних декоративними дверцятами.)

17. Використовуйте датчик температури, рекомендований тільки для цієї печі (для печей, оснащених рознімачем для підключення щупа для вимірювання температури.)

18. Мікрохвильову піч не можна встановлювати в шафі, якщо не було проведено попередніх випробувань щодо її функціонування всередині шафи.

19. Мікрохвильову піч необхідно експлуатувати з відкритими декоративними дверцятами (для печей, обладнаних декоративними дверцятами).

20. Цей прилад призначений для застосування в побутових та подібних умовах, зокрема:

- кухні для співробітників у магазинах, офісах та інших типах робочих приміщень;
- клієнтами в готелях, мотелях та інших закладах для проживання;
- у замських будинках;
- у готелях типу "нічліг і сніданок".

21. Мікрохвильова піч призначена для нагрівання їжі та напоїв. Сушіння продуктів або одягу та нагрівання грілок, домашніх капців, губок, вологої тканини та подібних предметів може спричинити виникнення травм, займання чи пожежі.

- 22.Для розігрівання їжі та напоїв у мікрохвильовій печі заборонено використовувати металевий посуд.
- 23.Для очищення приладу не використовуйте паровий очищувач.
- 24.Прилад призначено для використання як автономний модуль.
- 25.Прилад повинен бути розташований задньою поверхнею до стіни.
- 26.Прилади не призначені для роботи за допомогою зовнішнього таймера або окремої системи дистанційного керування.
- 27.Під час роботи приладу його деякі доступні поверхні можуть бути гарячими.
- 28.УВАГА: Оскільки під час роботи приладу в комбінованому режимі його деякі доступні поверхні стають гарячими, діти можуть користуватися піччю лише під наглядом дорослих.

READ CAREFULLY AND KEEP FOR FUTURE REFERENCE

Зменшення Ризику Отримання Травм для Осіб, що Здійснюють Заземлення

НЕБЕЗПЕКА

Небезпека ураження електричним струмом Контакт із деякими внутрішніми компонентами може призвести до серйозних травм або смерті. Не розбирайте цей прилад.

УВАГА!

Небезпека ураження електричним струмом. Неправильно виконане заземлення може призвести до ураження електричним струмом. Підключати піч до джерела живлення дозволяється лише після того, як вона буде належним чином встановлена і заземлена.

Мікрохвильову піч необхідно заземлити. У разі виникнення короткого замикання заземлення зменшує ризик ураження електричним струмом за рахунок наявності запасного дроту для відведення електричного струму. Цей прилад оснащений шнуром електроживлення із заземлювальним дротом і заземлювальною штепсельною вилкою. Штепсельна вилка повинна бути підключена до

розетки, встановленої і заземленої належним чином. Зверніться за консультацією до кваліфікованого електрика чи спеціаліста сервісної служби, якщо вам не зовсім зрозумілі інструкції щодо заземлення або ви сумніваєтеся у правильності виконаного заземлення. За необхідності потрібно використовувати тільки подовжуючі кабелі з трьома провідниками.

1. Для зменшення ризику заплутатися або спіткнутися об довгий шнур електроживлення, прилад оснащений коротким шнуром електроживлення.
2. Якщо використовується довгий кабель живлення або подовжувач:
 - 1)Зазначені електричні характеристики кабелю живлення або подовжувача повинні відповідати характеристикам приладу.
 - 2)Подовжувач повинен мати три провідники, один з яких заземлюючий.
 - 3)Довгий кабель живлення потрібно прокласти так, щоб він не звисав зі столу, де його можуть потягнути або ненавмисно зачепити діти.

ЧИЩЕННЯ

Обов'язково від'єднайте прилад від електромережі.

1. Після користування піччю протріть її внутрішню поверхню вологою ганчіркою.
2. Все приладдя промити звичайним способом у мильній воді.
3. Якщо дверна рама, ущільнювач і суміжні деталі забруднені, їх необхідно ретельно почистити вологою ганчіркою.
4. Не застосовуйте для чищення скляної поверхні дверцят агресивні абразивні засоби й гострі металеві шкребки — вони здатні подряпати скло, що може спричинити його розтріскування.
5. Порада щодо чищення --- Чистити середину печі, на стінках якої залишилась їжа, буде легше, якщо: покласти половинку лимона в миску, додати 300 мл (1/2 пінти) води й розігрівати на потужності 100% протягом 10 хвилин. Протріть піч начисто м'якою, сухою ганчіркою.

ПОСУД І УПАКОВКА ЗАСТЕРЕЖЕННЯ

Ризик Травмування

Ризиковно для будь-кого, крім компетентних осіб, проводити будь-які операції з обслуговування або ремонту, що передбачають зняття кришки, яка захищає від впливу електромагнітного випромінювання.

Детальніша інформація міститься у розділі «Матеріали, які дозволяється і забороняється використовувати у мікрохвильовій печі». Існують деякі види неметалевого посуду і упаковок, які небезпечно використовувати у мікрохвильовій печі. У разі виникнення сумнівів, можна перевірити посуд або упаковку у наступний спосіб:

Перевірка посуду або упаковки:

1. У ємність, безпечну для використання в мікрохвильовій печі, налити 250 мл холодної води, і поставити разом з посудом, який потрібно перевірити.
2. Нагрівати при максимальній потужності протягом однієї хвилини.
3. Обережно доторкнутися до порожнього посуду. Якщо він теплий – його не можна використовувати для приготування їжі у мікрохвильовій печі.
4. Не перевищуйте однієї хвилини часу нагрівання.

Матеріали, які можна використовувати в мікрохвильовій печі

Посуд/упаковка Рекомендації з використання

Посуд для підсмажування	Дотримуйтесь інструкцій виробника. Нижня частина посуду для підсмажування повинна знаходитися на відстані мінімум 3/16 дюйма (5 мм) над поверхнею поворотного столу. Порушення правил використання може стати причиною пошкодження поворотного столу.
Столовий посуд	Тільки посуд, безпечний для використання у мікрохвильовій печі. Дотримуйтесь інструкцій виробника. Не використовувати пошкоджений або тріснутий посуд.
Скляні банки	Завжди знімайте кришку. Використовувати лише для розігрівання продуктів харчування до невисокої температури. Більшість скляних банок не витримують високої температури, і можуть бути пошкоджені.
Скляний посуд	Використовувати тільки термостійкий скляний посуд. Переконатися у відсутності на посуді металевих елементів. Не використовувати пошкоджений або тріснутий посуд.
Пакети для запікання	Дотримуйтесь інструкцій виробника. Не зав'язувати пакет металевою стрічкою. На пакеті потрібно зробити невеликі розрізи, через які буде виходити пара.
Паперові тарілки та стаканчики	Використовувати тільки для нетривалого приготування/розігрівання їжі. Не залишати мікрохвильову піч без нагляду під час приготування їжі.
Паперові рушники	Використовуються для повторного розігрівання їжі і поглинання жиру. Використовувати тільки під наглядом протягом нетривалого розігрівання їжі.
Пергаментний папір	Використовуються для накривання їжі з метою запобігання розбризкуванню або для загортання під час обробки парою.
Пластмаса	Тільки посуд, безпечний для використання у мікрохвильовій печі. Дотримуйтесь вказівок виробника. На етикетці повинно бути вказано «Безпечно для використання у мікрохвильових печах». Під час розігрівання їжі деякі типи пластмасової упаковки стають м'якими. «Пакети для варіння» та щільно закриті поліетиленові пакети слід розрізати, проколоти або усунути, як вказано на упаковці.
Харчова плівка	Тільки посуд, безпечний для використання у мікрохвильовій печі. Використовуйте для накривання їжі під час приготування, щоб зберегти вологу. Не дозволяйте харчовій плівці торкатися їжі.
Термометри	Тільки для використання в мікрохвильовій печі (термометри для м'яса та кондитерські термометри).
Вощений папір	Використовувати для накривання, щоб запобігти розбризкуванню і зберегти вологу.

Матеріали, які забороняється використовувати в мікрохвильовій печі

Посуд/упаковка	Рекомендації з використання
Алюмінієвий лоток	Може спричинити виникнення електричної дуги. Перекласти їжу у посуд, безпечний для використання в мікрохвильовій печі.
Харчова картонна коробка з металевими ручками	Може спричинити виникнення електричної дуги. Перекласти їжу у посуд, безпечний для використання в мікрохвильовій печі.
Металевий посуд або посуд з металевою обробкою	Метал перешкоджає мікрохвильовій енергії проникати в їжу. Металеві елементи посуду можуть спричинити виникнення електричної дуги.
Металізовані дров'язки	Може спричинити виникнення електричної дуги, що призведе до займання всередині печі. Може спричинити займання всередині печі.
Паперові пакети	Може спричинити займання всередині печі.
Пінопласт	У результаті впливу високої температури пінопласт може розплавитися або забруднити рідину всередині.
Деревина	Під час нагрівання в мікрохвильовій печі деревина може розколотися або тріснути.

ПІДГОТОВКА ВАШОЇ МІКРОХВИЛЬОВОЇ ПЕЧІ ДО РОБОТИ

Назви основних частин мікрохвильової печі і приладдя

Дістати піч і всі матеріали з картонної коробки, а також дістати приладдя з печі. У комплект постачання мікрохвильової печі входить таке приладдя:

- Скляний підніс 1
- Поворотне кільце в зборі 1
- Інструкція з експлуатації 1

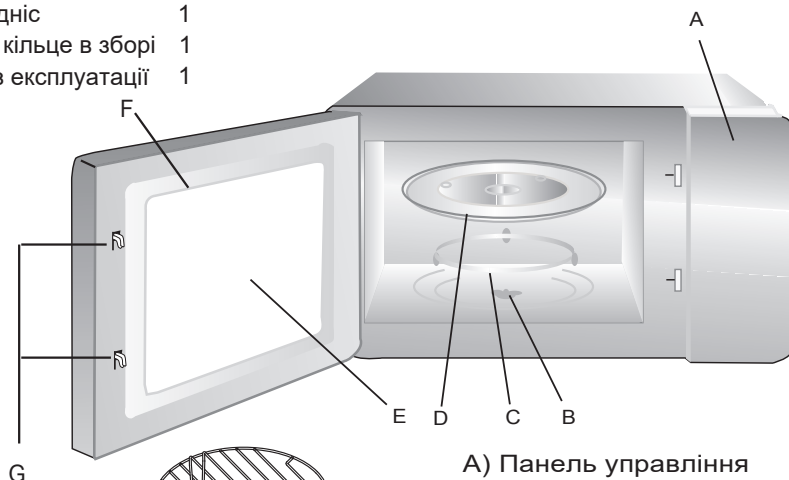

- A) Панель управління
- B) Вал поворотного столу
- C) Поворотне кільце в зборі
- D) Скляний підніс
- E) Вікно
- F) Двері в зборі
- G) Система захисного блокування

Стойка для грилю (Не призначена для використання в мікрохвильовій печі, її слід розміщувати на скляному підносі)

Встановлення поворотного столу

Втулка (знизу)

Скляний підніс

Вал поворотного столу

Поворотне кільце в зборі

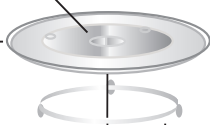

- a. Забороняється перевертати скляний піднос. Забороняється закривати скляний піднос сторонніми предметами.
- b. Під час приготування їжі завжди потрібно користуватися скляним підносом і поворотним столом.
- c. Всю їжу і упаковку з їжею завжди потрібно розміщувати на скляному підносі.
- d. Якщо скляний піднос або поворотний стіл пошкоджено/розбито - необхідно звернутися до найближчого сервісного центру обслуговування виробника.

Встановлення на поверхні столу

Зніміть весь пакувальний матеріал та приладдя. Перевірте піч на відсутність будь-яких пошкоджень, зокрема вм'ятин або розбитих дверцят. Не встановлюйте піч за наявності в ній пошкоджень.

Корпус: Зняти захисну плівку з поверхні корпусу мікрохвильової печі. Не знімати слюдяне покриття з внутрішньої поверхні печі, оскільки воно призначене для захисту магнітрону.

Встановлення

1. Виберіть рівну поверхню, яка забезпечить достатньо відкритого простору для впускних та/або випускних отворів.

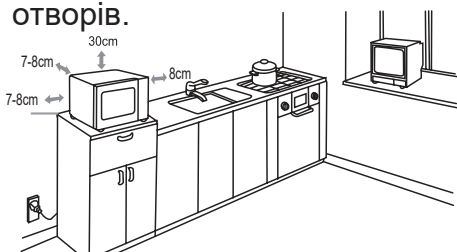

(1) Мінімальна висота для встановлення становить 85 см.

(2) Прилад повинен бути розташований задньою поверхнею до стіни. Залиште над піччю вільний простір висотою принаймні 30 см, а відстань між стінками печі та суміжними стінами повинна становити не менше ніж 20 см.

(3) Не відкручуйте ніжки з нижньої частини мікрохвильової печі.

(4) Блокування впускних та/або випускних отворів може призвести до пошкодження печі.

(5) Розмістіть піч якомога далі від радіоприймачів та телевізорів. Функціонування мікрохвильової печі може створити перешкоди, які впливають на якість прийому теле- і радіосигналів.

2. Під'єднайте мікрохвильову піч до стандартної електричної розетки. Переконайтеся, що напруга та частота струму у електричній мережі відповідає напрузі й частоті, зазначеним на ідентифікаційній табличці.

УВАГА: Не встановлюйте піч над варильною поверхнею або іншим приладом, що виділяє тепло. В разі встановлення приладу поблизу джерела тепла або над ним, мікрохвильова піч може бути пошкоджена, а гарантія у такому випадку не діятиме.

Під час функціонування печі деякі її відкриті поверхні можуть ставати гарячими.



ПАНЕЛЬ КЕРУВАННЯ

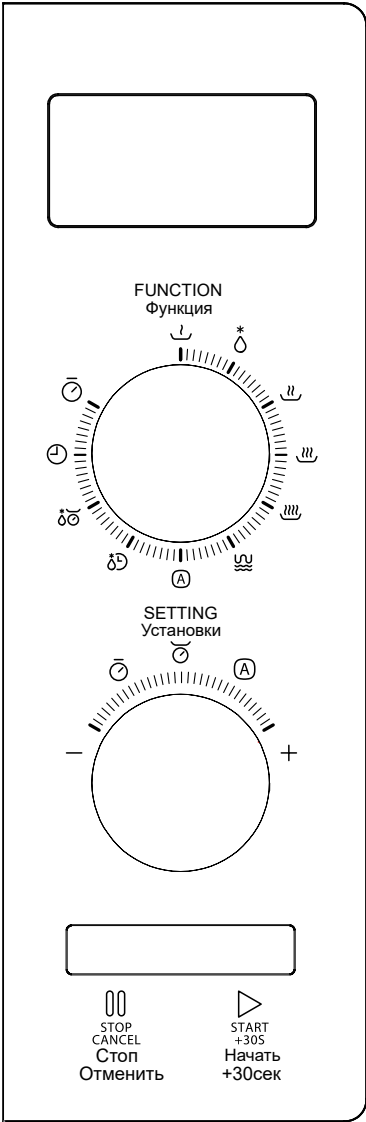

ІНСТРУКЦІЯ

- Мікрохвильовий режим
 - 10%
 - 30%
 - 50%
 - 80%
 - 100%
- Мікрохвильовий режим+Гріть
 - Автоматичне Меню
 - Таймер Готування
 - Годинник
 - Розморожування за вагою
 - Розморожування за масою

ІНСТРУКЦІЯ З КОРИСТУВАННЯ

Ця мікрохвильова піч оснащена сучасним електронним управлінням для регулювання параметрів приготування їжі або підігріву, що найкраще відповідає Вашим потребам.

Регулювання печі

На панелі знаходяться два функціональні регулятори. Для зручнішого використання печі - лівий регулятор повертається вручну для вибору параметрів, а правим регулятором налаштовуються функції.

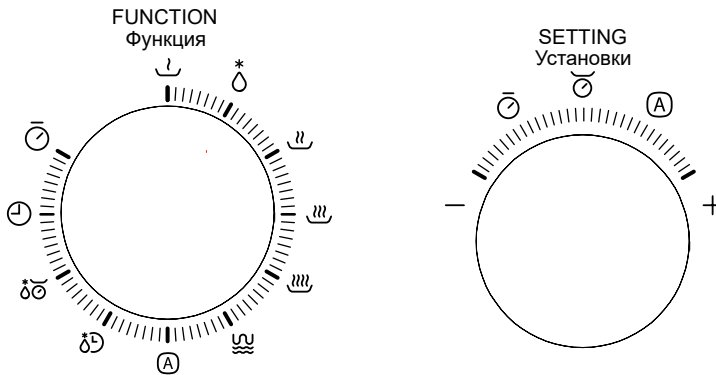

1. Налаштування годинника

Після ввімкнення живлення печі на світлодіодному дисплеї з'явиться «00:00», і пролунає один сигнал.

Прилад переходить в режим очікування.

- 1) Поверніть функціональний регулятор «Годинник» («Clock»), на дисплеї «00:00» і почнуть блимати цифри, які позначають години.
- 2) Поверніть регулятор вибору параметрів для налаштування годин, формат часу буде від 0--23.
- 3) Натисність кнопку «ПОЧАТИ/+30С» («START/+30S») для підтвердження, почнуть блимати цифри, які позначають хвилини.
- 4) Поверніть регулятор вибору параметрів для налаштування хвилин, формат часу буде від 0--59.
- 5) Натисність кнопку «ПОЧАТИ/+30С» («START/+30S») для завершення налаштування годинника. Почне блимати «:», і загориться час.

Note: 1) Якщо годинник не було налаштовано, він не буде відображатися після ввімкнення печі.

- 2) Якщо під час налаштування годинника натиснути на кнопку «Стоп/ Скасувати» («Stop/Cancel»), буде виконано автоматичне перемикання печі у попередній стан.

2. Кухонний таймер

- 1) Поверніть функціональну ручку до положення «Кухонний таймер» і на світлодіодному дисплеї з'явиться напис «00:00».
- 2) Поверніть ручку вибору параметрів, щоб ввести потрібний час.
(Максимальний час становить 95 хвилин)
- 3) Натисніть «ПОЧАТИ / + 30 СЕК» («START/30S») для підтвердження налаштування.
- 4) Після закінчення відліку часу для заданої програми, індикатор кухонного таймеру згасне. Звуковий сигнал пролунає 5 разів. Якщо годинник було попередньо налаштовано (у 24-годинному форматі), то дисплей відобразить поточний час. Примітка: Кухонний таймер відрізняється від 24-годинної системи. Кухонний таймер - це таймер.

3. Приготування в Мікрохвильовій Печі

- 1) Поверніть функціональний регулятор у положення "10%", "30%" «100%». Це стосується потужності мікрохвильової печі. При цьому дисплей показуватиме «P10», «P30» «P100».
- 2) Поверніть ручку вибору параметрів, щоб налаштувати час приготування. (Максимальний час приготування становить 95 хвилин.)
- 3) Натисніть кнопку «ПОЧАТИ / + 30 СЕК» («START/+30S»), щоб почати приготування. Звуковий сигнал пролунає один раз.

ПРИМІТКА: налаштування часу (вибір значення за одне натискання):

0---1 хв	:	5 секунд
1---5 хв	:	10 секунд
5---10 хв	:	30 секунд
10---30 хв	:	1 хвилина
30---95 хв	:	5 хвилин

Таблиця потужності мікрохвильової печі

Потужність мікрохвильової печі	Висока	Помірно висока	Середня	Помірно низька	Низька
Дисплей	P100	P80	P50	P30	P10

4. Гриль або Комбінований режим Приготування

- 1) Поверніть функціональний регулятор у положення «Гриль / Комбінований режим» і на дисплеї з'явиться індикатор «G»
- 2) Поверніть регулятор вибору параметрів, щоб обрати потрібний режим приготування. На дисплеї будуть по черзі з'являтися написи «G», «C-1» та «C-2».

- 3) Натисніть «ПОЧАТИ / + 30 СЕК» («START/30S») для підтвердження налаштування.
- 4) Поверніть функціональний регулятор, щоб налаштувати час приготування.
- 5) Натисніть кнопку «ПОЧАТИ/+30СЕК» («START/+30S»), щоб розпочати процес приготування.

Примітка: Після спливання половини часу в режимі гриля прозвучить два сигнали. Це нормально. Для забезпечення кращого ефекту приготування в режимі гриля їжу необхідно перевертати. Потім потрібно закрити дверцята, натиснути кнопку «ПОЧАТИ/ + 30СЕК» («START/+30S»), щоб продовжити процес готування. Якщо жодної програми не буде встановлено, піч продовжить працювати.

5. Прискорене Приготування Їжі

- 1) У режимі очікування натисніть кнопку «ПОЧАТИ / + 30 СЕК» («START/+30S») щоб почати приготування з потужністю P100, кожне наступне натискання додаватиме 30 секунд до часу приготування, максимальний час обмежено 95 хвилинами.
- 2) В усіх режимах роботи (мікрохвильовий, гриль, комбінований, розморожування) кожне натискання на кнопку «ПОЧАТИ / + 30 СЕК.» («START/+30S») буде збільшувати час приготування їжі на 30 секунд.

6. Розморожування за Вагою

- 1) Коли функціональний регулятор повернуто в положення «Розморожування ваги» («Weight Defrost»), дисплей показує напис «dEF1»;
- 2) Поверніть регулятор вибору параметрів, щоб вибрати вагу їжі. Діапазон ваги становить від 100 до 2000 г
- 3) Натисніть кнопку «ПОЧАТИ / + 30 СЕК» («START/+30S») щоб розпочати розморожування.

7. Розморожування за часом

- 1) Коли функціональний регулятор повернуто в положення «Розморожування ваги» («Weight Defrost»), дисплей показує напис «dEF2»;
- 2) Поверніть регулятор вибору параметрів, щоб вибрати час розморожування. Діапазон часу становить від 0:05 до 95:00.
- 3) Натисніть кнопку «ПОЧАТИ / + 30 СЕК» («START/+30S») щоб розпочати розморожування. Потужність розморожування становить P30. Її неможливо змінити.

8. Автоматичне меню

- 1) Поверніть функціональний регулятор в положення «Автоматичне меню», щоб вибрати режим автоматичного приготування. Блимає напис «А-1»;
- 2) Поверніть регулятор параметрів, щоб обрати потрібне меню. На дисплеї відобразяться написи «А-1», «А-2» ...«А-8».
- 3) Натисніть кнопку «ПОЧАТИ / + 30 СЕК» («START/+30S») для підтвердження обраного меню;
- 4) Поверніть регулятор вибору параметрів, щоб вибрати вагу їжі.
- 5) Натисніть кнопку «ПОЧАТИ / + 30 СЕК» («START/+30S»), щоб почати приготування.

9. Функція Блокування від Дітей

Блокування: У режимі очікування натиснути кнопку «ЗУПИНИТИ / СКАСУВАТИ» («STOP/CANCEL») і утримувати її натиснутою протягом 3 секунд. Після цього прозвучить довгий сигнал, який означає ввімкнення блокування. Заблокований дисплей буде показувати час (якщо встановлено) або буде відображати «**⏸**».

Вимкнення режиму блокування: для вимкнення блокування потрібно натиснути на кнопку «ЗУПИНИТИ / СКАСУВАТИ» («STOP/CANCEL») і утримувати її натиснутою протягом 3 секунд. Після цього прозвучить сигнал, який означає вимкнення блокування.

10. Функція ЕКО

Для доступу до функції ЕКО: У режимі очікування натисніть кнопку «ЗУПИНИТИ / СКАСУВАТИ» («STOP/CANCEL») двічі упродовж 1 секунди, дисплей буде показувати напис «ЕКО» («ECO») упродовж 3 секунд. Через 3 секунди піч перейде у режим очікування.

Якщо жодної програми не буде налаштовано, дисплей вимкнеться через 1 хвилину. Внаслідок будь-якої дії дисплей увімкнеться знову; У разі відкриття дверцят лампа печі буде автоматично вимкнена через 1 хвилину.



Для виходу з режиму ЕКО: У режимі очікування натисніть кнопку «ЗУПИНИТИ / СКАСУВАТИ» («STOP/CANCEL») двічі упродовж 1 секунди, дисплей буде показувати напис «ВИМКНЕНО» («OFF») упродовж 3 секунд. Через 3 секунди піч перейде у режим очікування. Якщо жодної програми не буде налаштовано, дисплей продовжить працювати; у разі відкриття дверцят лампа печі буде постійно світитися.

Примітка: Після відключення приладу від електромережі режим ЕКО вимикається.

11. Технічні Характеристики

- 1) Звуковий сигнал пролунає один раз під час обертання функціонального регулятора на самому початку;
- 2) Необхідно натиснути кнопку «ПОЧАТИ / + 30 СЕК» («START/+30S») щоб продовжити приготування, якщо у процесі були відкриті дверцята;
- 3) Якщо після вибору програми приготування кнопку «ПОЧАТИ / + 30 СЕК» («START/+30S») не було натиснуто упродовж 1 хвилини, На дисплеї з'явиться поточний час. Налаштування буде скасовано.
- 4) Звуковий сигнал пролунає п'ять разів як нагадування, що приготування закінчено.

12. Функція Скидання Налаштувань Поворотного Столу

Якщо поворотний стіл не знаходиться у початковому положенні після закінчення приготування, то він переходить у режим скидання налаштувань. В цей момент лампа, вентилятор і поворотний стіл продовжують працювати, а на LED- дисплеї відображається відповідний індикатор « : ». Після скидання налаштувань поворотного столу піч припиняє приготування і нагадує, що програму закінчено.

Примітка:

1. Ця функція працює для одного завершеного режиму приготування. Якщо під час приготування призупинити або відкрити дверцята печі, то поточне приготування не зможе перейти до функції скидання налаштувань поворотного столу.
2. У режимі скидання налаштувань після відкриття дверцят або натиснути кнопку «СТОП /СКАСУВАТИ» («STOP/CANCEL») натиснути, піч повернеться у режим очікування.

"

Схема меню

Меню	Вага	Дисплей
А-1 Піца	200 г	200
	400 г	400
А-2 М'ясо	250 г	250
	350 г	350
	450 г	450
А-3 Овочі	200 г	200
	300 г	300
	400 г	400
А-4 Макарони	50 г (з 450 г холодної води)	50
	100 г (з 800 г холодної води)	100
А-5 Картопля	200 г	200
	400 г	400
	600 г	600
А-6 Риба	250 г	250
	350 г	350
	450 г	450
А-7 Напої	1 склянка (120 мл)	1
	2 склянки (240 мл)	2
	3 склянки (360 мл)	3
А-8 Попкорн	50 г	50
	85 г	85
	100 г	100

Усунення несправностей

Нормальний режим	
Мікрохвильова піч створює перешкоди для прийому телевізійного сигналу	Під час роботи мікрохвильової печі виникають перешкоди, які впливають на якість прийому теле-і радіо сигналів. Такі самі перешкоди виникають під час роботи інших невеликих електричних приладів (наприклад, міксерів, тостера, фена і т.д.) Це нормальне явище.
Тьмяне світло в печі	Якщо піч працює на низькій потужності, освітлення в печі може потьмяніти. Це нормальне явище.
На поверхні дверцят конденсується пара, а з вентиляційних отворів виходить гаряче повітря	Під час нагрівання з їжі може виділятися пара. Більша частина пари виходить через вентиляційні отвори. Але деяка частина пари може конденсуватися на поверхні дверцят. Це нормальне явище.
Випадкове ввімкнення порожньої мікрохвильової печі	Забороняється вмикати порожню мікрохвильову піч. Це дуже небезпечно.

Несправність/ проблема	Можлива причина	Усунення
Піч не вмикається.	(1) Штепсельна вилка не забезпечує надійний контакт.	Від'єднати штепсельну вилку від розетки. Потім приєднати через десять секунд.
	(2) Перегорів запобіжник або спрацював автоматичний вимикач.	Замінити запобіжник або встановити автоматичний вимикач у вихідне положення (ремонт виконує кваліфікований спеціаліст компанії)
	(3) Відсутність живлення.	Перевірити наявність живлення за допомогою інших електроприладів.
Піч не гріє.	(4) Нещільно закриті дверцята.	Щільно закрити дверцята.



Утилізацію відпрацьованого електричного та електронного обладнання потрібно здійснювати відповідно до положень «Директиви щодо відпрацьованого електричного й електронного обладнання» (WEEE). Якщо у майбутньому необхідно буде викинути цей прилад, будь-ласка НЕ викидайте його разом з побутовими відходами. Будь-ласка, відправте цей прилад у пункти збору електротехнічного та електронного обладнання, що підлягають утилізації за наявності таких.



